

AV RECEIVER

Οδηγίες λειτουργίας GR

Návod k použití CZ

Kezelési útmutató HU

Инструкции за експлоатация BG

Návod na obsluhu SK

Instrucțiuni de utilizare RO

Για να ακυρώσετε την οθόνη της λειτουργίας επίδειξης (Demo), ανατρέξτε στη σελίδα 7.

Για τη διαδικασία σύνδεσης/εγκατάστασης, ανατρέξτε στη σελίδα 11.

Για να χρησιμοποιήσετε smartphone με εγκατεστημένες εφαρμογές "WebLink Apps", μεταβείτε στο εγχειρίδιο Οδηγός βοήθειας στο οπισθόφυλλο.

Chcete-li zrušit ukázkové zobrazení (Demo), viz strana 6.

Informace o zapojení/installace naleznete na strana 10.

Informace o používání smartphonů s nainstalovanými aplikacemi „WebLink Apps“ naleznete na zadní obálce uživatelské příručky.

A demonstrációs képernyő (Demo) visszavonását a 6. oldalon találhatja.

A csatlakoztatás/beszerelés a 10. oldalon található.

Ha feltelepített „WebLink Apps” alkalmazással kívánja használni okostelefonját, látogasson el a Súgóútmutatóba amelynek címe a hátoldalon található.

За да отмените дисплея за демонстрация (Demo), вижте страница 7.

За свързване/монтиране вижте страница 11.

За да използвате смартфоните с инсталирани "WebLink Apps", посетете Помощното ръководство от задната корица.

Informácie o ukončení zobrazovania ukážky (Demo) nájdete na strane 6.

Informácie o pripojení/inštalácii nájdete na strane 10.

Ak chcete používať smartfóny s nainštalovanou aplikáciou „WebLink Apps”, prečítajte si Príručku na adrese uvedenej na zadnej obálke.

Pentru a anula afișarea demonstrației (Demo), vezi pagina 6.

Pentru conexiune/installare, vezi pagina 10.

Pentru a utiliza smartphone-urile cu „WebLinks Apps” instalat, consultați Ghidul de asistență de pe copertă.



* 5 0 1 0 4 6 8 3 1 * (1)

Προειδοποίηση

Για λόγους ασφαλείας, αυτή η μονάδα θα πρέπει να εγκατασταθεί στο ταμπλό του αυτοκινήτου, καθώς η θερμοκρασία της πίσω πλευράς της αυξάνεται κατά τη χρήση. Για λεπτομέρειες, ανατρέξτε στην ενότητα "Σύνδεση/Εγκατάσταση" (σελίδα 11).

Κατασκευάζεται στην Ταϊλάνδη

Η πινακίδα χαρακτηριστικών όπου αναγράφεται η τάση λειτουργίας κ.λπ. βρίσκεται στο κάτω μέρος του πλαισίου.

Η ισχύς της σήμανσης CE περιορίζεται αποκλειστικά στις χώρες όπου επιβάλλεται δια νόμου, κυρίως στις χώρες του ΕΟΧ (Ευρωπαϊκός Οικονομικός Χώρος) και την Ελβετία.

ΠΡΟΕΙΔΟΠΟΪΗΣΗ

Για να αποφύγετε πυρκαγιά ή ηλεκτροπληξία, μην εκθέτετε τη μονάδα στη βροχή ή σε υγρασία.

Για να αποφύγετε την ηλεκτροπληξία, μην ανοίγετε το περίβλημα. Να αναθέτετε την τεχνική συντήρηση αποκλειστικά σε εξειδικευμένο τεχνικό προσωπικό.



Με την παρούσα Sony Corporation δηλώνει ότι, αυτή η συσκευή πληροί τους όρους της οδηγίας 2014/53/EU.

Το πλήρες κείμενο της δήλωσης συμμόρφωσης ΕΕ διατίθεται στην ακόλουθη ιστοσελίδα στο διαδίκτυο:
<http://www.compliance.sony.de/>

Σημείωση προς του πελάτες: οι παρακάτω πληροφορίες ισχύουν μόνο για τον εξοπλισμό που πωλείται σε χώρες όπου εφαρμόζονται οι οδηγίες της ΕΕ

Αυτό το προϊόν έχει κατασκευαστεί από ή για λογαριασμό της Sony Corporation. Εισαγωγέας στην Ευρώπη : Sony Europe B.V. Ερωτήσεις προς τον εισαγωγέα ή σχετικά με την συμμόρφωση του προϊόντος ως προς τη νομοθεσία της Ευρωπαϊκής Ένωσης θα πρέπει να απευθύνονται στον εξουσιοδοτημένο εκπρόσωπο, Sony Belgium, bijkantoor van Sony Europe B.V., Da Vincilaan 7-D1, 1930 Zaventem, Βέλγιο.



Απόρριψη παλιών μπαταριών, ηλεκτρικού και ηλεκτρονικού εξοπλισμού (Ισχύει στην Ευρωπαϊκή Ένωση και άλλες χώρες με ξεχωριστά συστήματα συλλογής)

Το σύμβολο επάνω στην μπαταρία ή στη συσκευασία, δείχνει ότι η μπαταρία που παρέχεται μαζί με αυτό το προϊόν δεν πρέπει να αντιμετωπίζεται όπως τα οικιακά απορρίμματα. Σε ορισμένες μπαταρίες το σύμβολο αυτό μπορεί να χρησιμοποιηθεί σε συνδυασμό με ένα χημικό σύμβολο. Το χημικό σύμβολο για τον μόλυβδο (Pb) προστίθεται αν η μπαταρία περιέχει περισσότερο από 0,004% μόλυβδο.

Εξασφαλίζοντας ότι αυτά τα προϊόντα και οι μπαταρίες απορρίπτονται σωστά, βοηθάτε στο να αποτραπούν όποιες αρνητικές επιπτώσεις στην ανθρώπινη υγεία και στο περιβάλλον, που θα προέκυπταν από την ακατάλληλη διαχείριση των αποβλήτων. Η ανακύκλωση των υλικών βοηθά στην εξοικονόμηση φυσικών πόρων. Στην περίπτωση προϊόντων που, για λόγους ασφαλείας, απόδοσης ή ακεραιότητας δεδομένων απαιτούν τη μόνιμη σύνδεση με μια ενσωματωμένη μπαταρία, αυτή η μπαταρία θα πρέπει να αντικαθίσταται μόνο από εξουσιοδοτημένο τεχνικό προσωπικό. Για να εξασφαλίσετε την σωστή μεταχείριση της μπαταρίας, του ηλεκτρικού και του ηλεκτρονικού εξοπλισμού, παραδώστε το προϊόν στο τέλος της διάρκειας ζωής του στο κατάλληλο σημείο συλλογής ηλεκτρικού και ηλεκτρονικού εξοπλισμού για ανακύκλωση. Για όλες τις άλλες μπαταρίες, δείτε την ενότητα που περιγράφει πώς να αφαιρέσετε με ασφάλεια την μπαταρία από το προϊόν. Παραδώστε την μπαταρία στο κατάλληλο σημείο συλλογής των παλιών μπαταριών για ανακύκλωση. Για περισσότερες πληροφορίες σχετικά με την ανακύκλωση αυτού του προϊόντος ή της μπαταρίας, επικοινωνήστε με τις δημοτικές αρχές της περιοχής σας, την αρμόδια υπηρεσία ανακύκλωσης ή το κατάστημα από το οποίο αγοράσατε το προϊόν.

Προειδοποίηση αν η μίζα του αυτοκινήτου σας δεν έχει θέση ACC

Μην εγκαθιστάτε αυτήν τη μονάδα σε αυτοκίνητο που δεν έχει θέση ACC. Η οθόνη της μονάδας δεν θα απενεργοποιηθεί ακόμη και όταν γυρίσετε τη μίζα στη θέση OFF με αποτέλεσμα την εξάντληση της μπαταρίας.

Αποποίηση ευθυνών σχετικά με υπηρεσίες που προσφέρονται από τρίτους

Οι υπηρεσίες που προσφέρονται από τρίτους μπορούν να τροποποιηθούν, να ανασταλούν ή να τερματιστούν χωρίς προηγούμενη ειδοποίηση. Η Sony δεν φέρει καμία ευθύνη σε τέτοιου είδους περιπτώσεις.

Σημαντική σημείωση

Προσοχή

Η SONY ΔΕΝ ΦΕΡΕΙ ΣΕ ΚΑΜΙΑ ΠΕΡΙΠΤΩΣΗ ΕΥΘΥΝΗ ΓΙΑ ΟΠΟΙΑΔΗΠΟΤΕ ΣΥΜΠΤΩΜΑΤΙΚΗ, ΕΜΜΕΣΗ Ή ΕΠΑΚΟΛΟΥΘΗ ΖΗΜΙΑ Ή ΑΛΛΕΣ ΖΗΜΙΕΣ, ΣΥΜΠΕΡΙΛΑΜΒΑΝΟΜΕΝΩΝ, ΧΩΡΙΣ ΠΕΡΙΟΡΙΣΜΟ, ΑΠΩΛΕΙΑΣ ΚΕΡΔΩΝ, ΑΠΩΛΕΙΑΣ ΕΣΟΔΩΝ, ΑΠΩΛΕΙΑΣ ΔΕΔΟΜΕΝΩΝ, ΑΠΩΛΕΙΑΣ ΧΡΗΣΗΣ ΤΟΥ ΠΡΟΪΟΝΤΟΣ Ή ΟΠΟΙΟΥΔΗΠΟΤΕ ΣΧΕΤΙΚΟΥ ΕΞΟΠΛΙΣΜΟΥ, ΧΡΟΝΟΥ ΕΚΤΟΣ ΛΕΙΤΟΥΡΓΙΑΣ ΚΑΙ ΑΠΩΛΕΙΑΣ ΧΡΟΝΟΥ ΤΟΥ ΑΓΟΡΑΣΤΗ ΠΟΥ ΣΧΕΤΙΖΕΤΑΙ ΜΕ Ή ΠΡΟΚΥΠΤΕΙ ΑΠΟ ΤΗ ΧΡΗΣΗ ΑΥΤΟΥ ΤΟΥ ΠΡΟΪΟΝΤΟΣ, ΤΟΥ ΥΛΙΚΟΥ Ή/ΚΑΙ ΤΟΥ ΛΟΓΙΣΜΙΚΟΥ ΤΟΥ.

Αγαπητέ πελάτη, αυτό το προϊόν περιλαμβάνει έναν ραδιοπομπό.

Σύμφωνα με τον κανονισμό αριθ. 10 του UNECE, οι κατασκευαστές οχημάτων μπορούν να επιβάλλουν ειδικούς όρους για την εγκατάσταση ραδιοπομπών στα οχήματα.

Ελέγξτε το εγχειρίδιο λειτουργίας του οχήματος ή επικοινωνήστε με τον κατασκευαστή ή τον αντιπρόσωπο του οχήματός σας, προτού εγκαταστήσετε αυτό το προϊόν στο όχημά σας.

Κλήσεις έκτακτης ανάγκης

Αυτό το handsfree αυτοκινήτου BLUETOOTH και η ηλεκτρονική συσκευή που συνδέεται στο handsfree λειτουργούν με τη χρήση ραδιοσημάτων, δικτύων κινητής τηλεφωνίας και σταθερής τηλεφωνίας, καθώς και λειτουργιών που προγραμματίζονται από τον χρήστη, κάτι που δεν εγγυάται τη σύνδεση υπό όλες τις συνθήκες.

Συνεπώς, μην βασίζεστε αποκλειστικά σε μια ηλεκτρονική συσκευή για τις σημαντικές επικοινωνίες σας (π.χ. σε καταστάσεις επείγουσας ιατρικής βοήθειας).

Σχετικά με την επικοινωνία BLUETOOTH

- Τα μικροκύματα που εκπέμπονται από μια συσκευή BLUETOOTH ενδέχεται να επηρεάσουν τη λειτουργία των ηλεκτρονικών ιατροτεχνολογικών συσκευών. Απενεργοποιείτε αυτήν τη μονάδα και άλλες συσκευές BLUETOOTH στις παρακάτω τοποθεσίες, καθώς υπάρχει κίνδυνος πρόκλησης ατυχήματος.
 - όπου υπάρχουν εύφλεκτα αέρια, σε νοσοκομεία, τρένα, αεροπλάνα ή βενζινάδικα
 - κοντά σε αυτόματες θύρες ή σε συναγερμό πυρκαγιάς
- Η μονάδα αυτή υποστηρίζει δυνατότητες ασφαλείας, οι οποίες συμμορφώνονται προς το πρότυπο BLUETOOTH για την παροχή ασφαλούς σύνδεσης κατά τη χρήση της ασύρματης τεχνολογίας BLUETOOTH, αλλά η ασφάλεια ενδέχεται να μην είναι επαρκής, ανάλογα με την περίπτωση. Να είστε προσεκτικοί κατά την επικοινωνία μέσω της ασύρματης τεχνολογίας BLUETOOTH.
- Δεν αναλαμβάνουμε καμία ευθύνη για διαρροή πληροφοριών κατά την επικοινωνία μέσω BLUETOOTH.

Αν έχετε ερωτήσεις ή προβλήματα που σχετίζονται με τη μονάδα σας και δεν καλύπτονται σε αυτό το εγχειρίδιο, απευθυνθείτε στον πλησιέστερο αντιπρόσωπο της Sony.

Κεντρική μονάδα

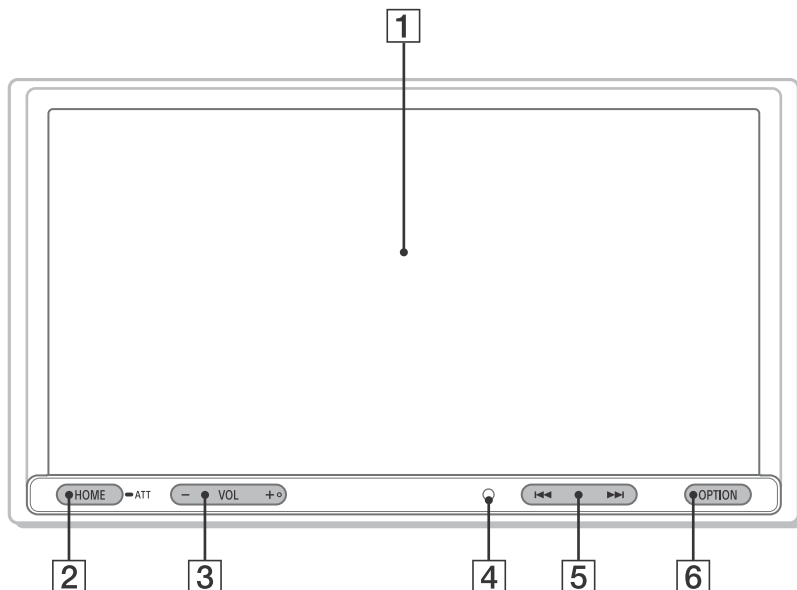

Στο κουμπί VOL (ένταση) + υπάρχει μια κουκκίδα αφής.

1 Οθόνη/οθόνη αφής

2 HOME

Εμφανίζει την οθόνη HOME (σελίδα 5).

● ATT (εξασθένηση)

Πατήστε το παρατεταμένα για 1 δευτερόλεπτο για εξασθένηση του ήχου.

Για ακύρωση πατήστε το ξανά παρατεταμένα ή πατήστε το κουμπί VOL +.

3 VOL (ένταση) +/-

4 Δέκτης για το τηλεχειριστήριο

5 << / >> (προηγούμενο/επόμενο)

Έχει διαφορετικές λειτουργίες ανάλογα με την επιλεγμένη πηγή:

- Radio/DAB+: επιλογή ενός προκαθορισμένου σταθμού.
- USB/BT Audio: μετακινηθείτε στο προηγούμενο/επόμενο αρχείο.

Πατήστε παρατεταμένα για:

- Radio: αυτόματο συντονισμό σε έναν σταθμό (SEEK+/SEEK-).
- DAB+: επιλέξτε έναν σταθμό (αν η επιλογή [Seek By] έχει ρυθμιστεί σε [A-Z])/ αναζητήστε έναν σταθμό (αν η επιλογή [Seek By] έχει ρυθμιστεί σε [Station Gr]).
- USB/BT Audio: γρήγορη κίνηση προς τα πίσω/γρήγορη κίνηση προς τα εμπρός.

6 OPTION

Εμφανίζει την οθόνη OPTION (σελίδα 5).

Οθόνες

Οθόνη αναπαραγωγής:

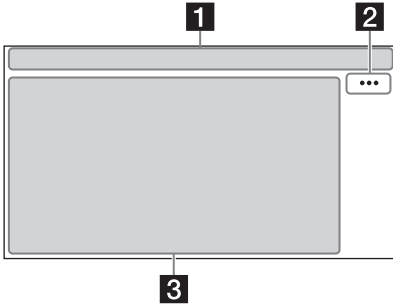

Οθόνη HOME:

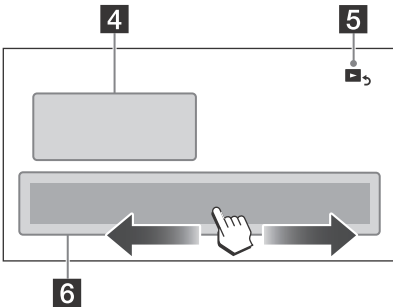

Οθόνη OPTION:

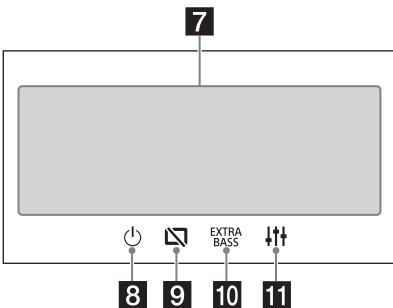

1 Ενδεικτική λυχνία κατάστασης

Ανάβει όταν ο ήχος έχει εξασθενήσει.

Ανάβει όταν είναι διαθέσιμη η λειτουργία AF (Εναλλακτικές συχνότητες).

Ανάβει όταν είναι διαθέσιμες οι τρέχουσες πληροφορίες κίνησης (TA: ανακοίνωση κίνησης).

Ανάβει όταν είναι διαθέσιμη μια ανακοίνωση DAB.

Υποδεικνύει την κατάσταση ισχύος του σήματος του δέκτη DAB.

Ανάβει όταν το σήμα Bluetooth® είναι ενεργοποιημένο. Αναβοσβήνει όταν η σύνδεση βρίσκεται σε εξέλιξη.

Ανάβει όταν μπορεί να γίνει αναπαραγωγή της συσκευής ήχου με ενεργοποίηση του προφίλ A2DP (Προηγμένο προφίλ διανομής ήχου).

Ανάβει όταν είναι διαθέσιμες οι κλήσεις handsfree με ενεργοποίηση του προφίλ HFP (Προφίλ handsfree).

Υποδεικνύει την κατάσταση ισχύος του σήματος του συνδεδεμένου κινητού τηλεφώνου.

Υποδεικνύει την κατάσταση του υπολειπόμενου φορτίου της μπαταρίας του συνδεδεμένου κινητού τηλεφώνου.

2 ... (επιλογή πηγής)

Ανοίγει το μενού επιλογής πηγής. Τα διαθέσιμα στοιχεία διαφέρουν ανάλογα με την πηγή.

3 Ειδική περιοχή εφαρμογής

Εμφανίζει τα χειριστήρια/τις ενδείξεις αναπαραγωγής ή εμφανίζει την κατάσταση της μονάδας. Τα εμφανιζόμενα στοιχεία διαφέρουν ανάλογα με την πηγή.

4 Ρολόι

Εμφανίζει την ώρα που έχει οριστεί στη ρύθμιση ημερομηνίας/ώρας.

5 (επιστροφή στην οθόνη αναπαραγωγής)

Μεταβαίνει από την οθόνη HOME στην οθόνη αναπαραγωγής.

6 Πλήκτρα επιλογής πηγών και ρυθμίσεων

Αλλάζει την πηγή ή πραγματοποιεί διάφορες ρυθμίσεις.

Σαρώστε για να επιλέξετε το εικονίδιο ρύθμισης και άλλα εικονίδια.

Αγγίξτε το εικονίδιο πηγής που θέλετε να επιλέξετε.

Radio	DAB+	BT Audio
Phone	USB	WebLink
Rear Camera	Settings	

7 Πλήκτρα επιλογής ήχου

Αλλάζουν τον ήχο.

8 (αναμονή)

Θέτει τη μονάδα στη λειτουργία αναμονής (η φόρτιση μέσω USB εξακολουθεί να είναι διαθέσιμη). Για να συνεχίσετε, πατήστε οποιοδήποτε κουμπί.

9 (απενεργοποίηση οθόνης)

Απενεργοποιεί την οθόνη. Αν η οθόνη είναι απενεργοποιημένη, αγγίξτε οποιοδήποτε τμήμα της οθόνης για να την ενεργοποιήσετε ξανά.

10 (EXTRA BASS)

Αλλάζει τη ρύθμιση EXTRA BASS.

11 (EQ10/subwoofer)

Αλλάζει τη ρύθμιση του EQ10/subwoofer.

Βασικές λειτουργίες

Ζεύξη με μια συσκευή BLUETOOTH

Κατά τη σύνδεση με μια συσκευή BLUETOOTH για πρώτη φορά, απαιτείται αμοιβαία καταχώρηση (ονομάζεται "ζεύξη"). Μέσω της ζεύξης, αυτή η μονάδα και άλλες συσκευές μπορούν να αναγνωρίζουν η μία την άλλη.

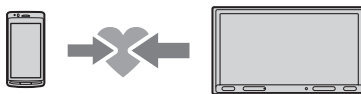

- 1 Πατήστε το HOME και κατόπιν αγγίξτε [Settings] → [Bluetooth] → [Bluetooth Connection] → [ON] → [Pairing].
Το σύμβολο αναβοσβήνει ενώ η μονάδα βρίσκεται στη λειτουργία αναμονής για ζεύξη.
- 2 Εκτελέστε τη διαδικασία ζεύξης στη συσκευή BLUETOOTH, ώστε να μπορέσει να εντοπίσει αυτήν τη μονάδα.
- 3 Επιλέξτε το όνομα του μοντέλου σας που εμφανίζεται στην οθόνη της συσκευής BLUETOOTH*.

*Όταν ολοκληρωθεί η ζεύξη, το σύμβολο θα παραμείνει αναμμένο.

* Αν σας ζητηθεί να εισαγάγετε ένα κλειδί πρόσβασης στη συσκευή BLUETOOTH, εισαγάγετε το κλειδί [0000].

Σύνδεση κάμερας οπισθοπορείας

Με τη σύνδεση της προαιρετικής κάμερας οπισθοπορείας στον ακροδέκτη CAMERA IN, μπορείτε να εμφανίσετε την εικόνα από την κάμερα οπισθοπορείας. Για λεπτομέρειες, ανατρέξτε στην ενότητα "Σύνδεση/Εγκατάσταση" (σελίδα 11).

Για να εμφανίσετε την εικόνα από την κάμερα οπισθοπορείας

Πατήστε το HOME και, στη συνέχεια, αγγίξτε το [Rear Camera].

Ακύρωση της λειτουργίας επίδειξης

- 1 Πατήστε το HOME και, στη συνέχεια, αγγίξτε το [Settings].
- 2 Αγγίξτε [General] και κατόπιν αγγίξτε [Demo] για να το ορίσετε σε [OFF].
- 3 Για έξοδο από το μενού ρυθμίσεων, αγγίξτε το ⏪ (πίσω) δύο φορές.

Ενημέρωση του υλικολογισμικού

Για να ενημερώσετε το υλικολογισμικό, επισκεφτείτε τον ιστότοπο υποστήριξης στο οπισθόφυλλο και ακολουθήστε τις online οδηγίες.

Σημείωση

Μην αποσυνδέσετε τη συσκευή USB κατά τη διάρκεια της ενημέρωσης.

Πρόσθετες πληροφορίες

Προφυλάξεις

- Η κεραία ισχύος επεκτείνεται αυτόματα.
- Όταν μεταβιάσετε την κυριότητα ή απορρίψετε το αυτοκίνητό σας με τη μονάδα εγκατεστημένη, επαναφέρετε όλες τις ρυθμίσεις στις εργοστασιακές εκτελώντας επαναφορά στις εργοστασιακές ρυθμίσεις.
- Μην ρίχνετε υγρά πάνω στη μονάδα.

Σημειώσεις για την ασφάλεια

- Τηρείτε τους τοπικούς κώδικες, νόμους και κανονισμούς οδικής κυκλοφορίας.
- Κατά τη διάρκεια της οδήγησης
 - Μην κοιτάζετε ή μην χειρίζεστε τη μονάδα, καθώς ενδέχεται να αποσπαστεί η προσοχή σας και να προκληθεί ατύχημα. Σταθμεύστε το αυτοκίνητό σας σε ασφαλές σημείο για να κοιτάζετε ή να χειριστείτε τη μονάδα.
 - Μην χρησιμοποιείτε τη λειτουργία ρύθμισης ή οποιαδήποτε άλλη λειτουργία θα μπορούσε να αποσπάσει την προσοχή σας από τον δρόμο.
 - Κατά την οπισθοπορεία, κοιτάζετε οπωσδήποτε προς τα πίσω και παρακολουθείτε τον γύρω χώρο προσεκτικά για λόγους ασφαλείας, ακόμη κι αν έχετε συνδέσει την κάμερα οπισθοπορείας. Μην βασίζεστε αποκλειστικά στην κάμερα οπισθοπορείας.
- Κατά τον χειρισμό
 - Μην εισάγετε τα χέρια, τα δάχτυλα ή ξένα αντικείμενα στη μονάδα, καθώς ενδέχεται να προκληθεί τραυματισμός ή ζημιά στη μονάδα.
 - Φυλάσσετε τα μικρά αντικείμενα μακριά από παιδιά.
 - Φοράτε οπωσδήποτε ζώνη ασφαλείας για να αποφύγετε τυχόν τραυματισμό σε περίπτωση αιφνίδιας κίνησης του αυτοκινήτου.

Αποτροπή ατυχήματος

Οι εικόνες εμφανίζονται μόνο αφού σταθμεύσετε το αυτοκίνητό σας και τραβήξετε το χειρόφρενο.

Αν το αυτοκίνητο ξεκινήσει να κινείται κατά την αναπαραγωγή βίντεο, θα εμφανιστεί η ακόλουθη προειδοποίηση και δεν θα μπορείτε να παρακολουθήσετε το βίντεο.

[Video blocked for your safety.]

Μην χειρίζεστε τη μονάδα και μην κοιτάζετε την οθόνη κατά την οδήγηση.

Σημειώσεις σχετικά με την οθόνη LCD

- Μην βρέχετε την οθόνη LCD και μην την εκθέτετε σε υγρά. Ενδέχεται να προκληθεί δυσλειτουργία.
- Μην πιέζετε με δύναμη την οθόνη LCD, καθώς ενδέχεται να προκληθεί παραμόρφωση της εικόνας ή δυσλειτουργία (δηλ. η εικόνα ενδέχεται να μην είναι ευκρινής ή ενδέχεται να προκληθεί βλάβη στην οθόνη LCD).
- Μην αγγίζετε την οθόνη με άλλα αντικείμενα εκτός από το δάχτυλό σας, καθώς ενδέχεται να προκληθεί βλάβη ή θραύση της οθόνης LCD.
- Καθαρίζετε την οθόνη LCD με ένα στεγνό μαλακό πανί. Μην χρησιμοποιείτε διαλύτες, όπως βενζίνη, διαλυτικό, απορρυπαντικά του εμπορίου ή αντιστατικό σπρέι.
- Μην χρησιμοποιείτε τη μονάδα εκτός του εύρους θερμοκρασίας 0 °C έως 40 °C.
- Αν έχετε σταθμεύσει το αυτοκίνητό σας σε κρύο ή ζεστό μέρος, η εικόνα ενδέχεται να μην είναι ευκρινής. Ωστόσο, η οθόνη δεν θα υποστεί ζημιά και η εικόνα θα γίνει ευκρινής μόλις η θερμοκρασία στο αυτοκίνητό σας επιστρέψει σε κανονικά επίπεδα.
- Ορισμένες στατικές κουκκίδες μπλε, κόκκινου ή πράσινου χρώματος ενδέχεται να εμφανιστούν στην οθόνη. Αυτές ονομάζονται "φωτεινά σημεία" και μπορούν να παρουσιαστούν σε οποιαδήποτε οθόνη LCD. Η οθόνη LCD κατασκευάζεται με ακρίβεια ώστε πάνω από το 99,99% των τμημάτων της να είναι λειτουργικά. Ωστόσο, ένα μικρό ποσοστό (συνήθως 0,01%) των τμημάτων ενδέχεται να μην ανάβουν σωστά. Αυτό, όμως, δεν επηρεάζει την προβολή.



- Διατηρήστε τις ηλεκτρικές συσκευές σε απόσταση από την οθόνη αφής. Ενδέχεται να προκαλέσουν δυσλειτουργία της οθόνης αφής.

Πληροφορίες για το iPhone

• Συμβατά μοντέλα iPhone:

- iPhone XS Max, iPhone XS, iPhone XR, iPhone X, iPhone 8 Plus, iPhone 8, iPhone 7 Plus, iPhone 7, iPhone SE, iPhone 6s Plus, iPhone 6s, iPhone 6 Plus, iPhone 6, iPhone 5s
- Η χρήση του σήματος Made for Apple υποδεικνύει ότι ένα εξάρτημα έχει σχεδιαστεί ειδικά για σύνδεση με τα προϊόντα Apple που ορίζονται στο σήμα και ότι έχει πιστοποιηθεί από τον κατασκευαστή ότι πληροί τα πρότυπα επιδόσεων της Apple. Η Apple δεν φέρει καμία ευθύνη για τη λειτουργία αυτής της συσκευής ή για τη συμμόρφωσή της με τα πρότυπα ασφαλείας και τα κανονιστικά πρότυπα. Σημειώστε ότι η χρήση αυτού του εξαρτήματος σε συνδυασμό με ένα προϊόν της Apple μπορεί να επηρεάσει την απόδοση της ασύρματης επικοινωνίας.

Σημειώσεις σχετικά με την οθόνη αφής

- Αυτή η μονάδα χρησιμοποιεί αντιστατική οθόνη αφής. Αγγίξτε την οθόνη απευθείας με την άκρη του δαχτύλου σας.
- Η λειτουργία πολλαπλής αφής δεν υποστηρίζεται σε αυτήν τη μονάδα.
- Μην αγγίζετε την οθόνη με αιχμηρά αντικείμενα, π.χ. βελόνες, στυλό ή νύχια. Ο χειρισμός με γραφίδα δεν υποστηρίζεται σε αυτήν τη μονάδα.
- Μην φέρνετε την οθόνη αφής σε επαφή με άλλα αντικείμενα. Αν η οθόνη έρθει σε επαφή με ένα άλλο αντικείμενο εκτός από το άκρο του δαχτύλου σας, η μονάδα ενδέχεται να μην αποκρίνεται σωστά.
- Μην εκθέτετε την μονάδα σε ισχυρά χτυπήματα, επειδή έχει χρησιμοποιηθεί υλικό από γυαλί για την οθόνη. Αν η οθόνη παρουσιάσει ρωγμές ή θραύση, μην αγγίζετε το τμήμα που έχει υποστεί ζημιά καθώς ενδέχεται να τραυματιστείτε.

Σημείωση για την άδεια χρήσης

Αυτό το προϊόν περιλαμβάνει λογισμικό που χρησιμοποιείται από τη Sony κατόπιν συμφωνίας παραχώρησης άδειας χρήσης με τον κάτοχο των πνευματικών του δικαιωμάτων. Είμαστε υποχρεωμένοι να ανακοινώσουμε το περιεχόμενο της συμφωνίας στους πελάτες κατόπιν αιτήματος του κατόχου των πνευματικών δικαιωμάτων του λογισμικού. Για λεπτομέρειες σχετικά με τις άδειες χρήσης του λογισμικού, επιλέξτε [Settings] → [General] → [Open Source Licenses].

Σημείωση για το λογισμικό για το οποίο ισχύει η άδεια χρήσης GNU GPL/LGPL

Αυτό το προϊόν περιλαμβάνει λογισμικό που υπόκειται στην ακόλουθη άδεια χρήσης GNU General Public License (εφεξής "GPL") ή GNU Lesser General Public License (εφεξής "LGPL"). Σύμφωνα με αυτές τις άδειες χρήσης, οι πελάτες έχουν το δικαίωμα να αποκτήσουν, να τροποποιήσουν και να αναδιανείμουν τον πηγαίο κώδικα του εν λόγω λογισμικού σύμφωνα με τους όρους των αδειών GPL ή LGPL που εμφανίζονται σε αυτήν τη μονάδα.

Ο πηγαίος κώδικας για το παραπάνω λογισμικό είναι διαθέσιμος στο Web.

Για να τον κατεβάσετε, επισκεφτείτε την ακόλουθη διεύθυνση URL και, στη συνέχεια, επιλέξτε το όνομα μοντέλου "XAV-3550D".

URL: <http://www.sony.net/Products/Linux/>
Λάβετε υπόψη ότι η Sony δεν μπορεί να απαντήσει σε ερωτήσεις που σχετίζονται με το περιεχόμενο του πηγαίου κώδικα.

Αν έχετε ερωτήσεις ή προβλήματα που σχετίζονται με τη μονάδα σας και δεν καλύπτονται σε αυτές τις οδηγίες λειτουργίας, απευθυνθείτε στον πλησιέστερο αντιπρόσωπο της Sony.

Τεχνικά χαρακτηριστικά

Ενότητα οθόνης

Τύπος οθόνης: Ευρεία έγχρωμη οθόνη LCD

Διαστάσεις: 6,95 ίντσες/176 mm

Σύστημα: Ενεργός πίνακας TFT

Αριθμός pixel:

1.152.000 pixel (800 × 3 (RGB) × 480)

Χρωματικό σύστημα:

Αυτόματη επιλογή PAL/NTSC για τον ακροδέκτη CAMERA IN

Ενότητα ραδιοφώνου

DAB/DAB+

Εύρος συντονισμού: 174,928 MHz – 239,200 MHz

Ακροδέκτης κεραίας:

Υποδοχή εξωτερικής κεραίας

FM

Εύρος συντονισμού: 87,5 MHz – 108,0 MHz

Ωφέλιμη ευαισθησία: 7 dBf

Λόγος ήματος-θορύβου: 70 dB (μονοφωνικός ήχος)

Διαχωρισμός στο 1 kHz: 45 dB

AM

Εύρος συντονισμού: 531 kHz – 1.602 kHz

Ευαισθησία: 32 μV

Ενότητα συσκευής αναπαραγωγής USB

Διασύνδεση: Θύρα USB (Hi-speed)

Μέγιστο ρεύμα: 1,5 A

Ασύρματη επικοινωνία

Σύστημα επικοινωνίας:

Πρότυπο BLUETOOTH έκδοση 3.0

Έξοδος:

Πρότυπο BLUETOOTH κατηγορίας ισχύος 2 (Μέγ. αγωγή ισχύος +1 dBm)

Μέγιστη εμβέλεια επικοινωνίας*1:

Απόσταση επαφής κατά προσέγγιση 10 m

Ζώνη συχνότητας:

Ζώνη 2,4 GHz (2,4000 GHz – 2,4835 GHz)

Μέθοδος διαμόρφωσης: FHSS

Συμβατά προφίλ BLUETOOTH*2:

A2DP (Προηγμένο προφίλ διανομής ήχου) 1.3

AVRCP (Προφίλ τηλεχειρισμού ήχου-εικόνας) 1.3

HFP (Προφίλ handsfree) 1.6

PBAP (Προφίλ πρόσβασης τηλεφωνικού καταλόγου) 1.1

Αντίστοιχος κωδικοποιητής (codec): SBC, AAC

*1 Η πραγματική εμβέλεια ενδέχεται να διαφέρει ανάλογα με παράγοντες, όπως τυχόν εμπόδια μεταξύ των συσκευών, τα μαγνητικά πεδία κοντά σε έναν φούρνο μικροκυμάτων, τον στατικό ηλεκτρισμό, την ευαισθησία λήψης, την απόδοση της κεραίας, το λειτουργικό σύστημα, το λογισμικό κ.λπ.

*2 Τα προφίλ των προτύπων BLUETOOTH υποδεικνύουν τον σκοπό της επικοινωνίας BLUETOOTH ανάμεσα στις συσκευές.

Ενότητα ενισχυτή

Έξοδοι: Έξοδοι ηχείων

Αντίσταση ηχείων: 4 Ω – 8 Ω

Μέγιστη έξοδος ισχύος: 55 W × 4 (στα 4 Ω)

Γενικά

Απαιτήσεις ισχύος: Μπαταρία αυτοκινήτου
12 V DC (αρνητική γείωση)

Ονομαστική κατανάλωση ρεύματος: 10 A

Διαστάσεις:

Περίπου 178 mm × 100 mm × 139 mm (π/υ/β)

Διαστάσεις εγκατάστασης:

Περίπου 182 mm × 111 mm × 120 mm (π/υ/β)

Μάζα: Περίπου 1,0 kg

Περιεχόμενα συσκευασίας:

Κεντρική μονάδα (1)

Εξαρτήματα για την εγκατάσταση και τις
συνδέσεις (1 σετ)

Επικοινωνήστε με τον αντιπρόσωπο για
αναλυτικές πληροφορίες.

Ο σχεδιασμός και τα τεχνικά χαρακτηριστικά
υπόκεινται σε αλλαγή χωρίς προειδοποίηση.

Πνευματικά δικαιώματα

Το λεκτικό σήμα και τα λογότυπα Bluetooth® είναι σήματα κατατεθέντα που ανήκουν στην Bluetooth SIG, Inc. και η οποιαδήποτε χρήση αυτών των σημάτων από τη Sony Corporation γίνεται κατόπιν άδειας. Τα άλλα εμπορικά σήματα και οι εμπορικές ονομασίες ανήκουν στους αντίστοιχους κατόχους τους.

Η επωνυμία Windows Media είναι σήμα κατατεθέν ή εμπορικό σήμα της Microsoft Corporation στις Ηνωμένες Πολιτείες ή/και σε άλλες χώρες.

Αυτό το προϊόν προστατεύεται από συγκεκριμένα δικαιώματα πνευματικής ιδιοκτησίας της Microsoft Corporation. Απαγορεύεται η χρήση ή διανομή τέτοιων τεχνολογιών πέρα από τη χρήση αυτού του προϊόντος χωρίς άδεια από τη Microsoft ή από εξουσιοδοτημένη θυγατρική εταιρεία της Microsoft.

Οι επωνυμίες Apple και iPhone είναι εμπορικά σήματα της Apple Inc., κατατεθέντα στις ΗΠΑ και σε άλλες χώρες.

Η επωνυμία WebLink είναι σήμα κατατεθέν της Abalta Technologies, Inc. στις Ηνωμένες Πολιτείες και εμπορικό σήμα σε άλλες χώρες.

Όλα τα υπόλοιπα εμπορικά σήματα ανήκουν στους αντίστοιχους κατόχους τους.

Προσοχή

- Μην εγκαθιστάτε αυτήν τη μονάδα σε αυτοκίνητο που δεν έχει θέση ACC. Η θόνη της μονάδας δεν θα απενεργοποιηθεί ακόμη και όταν γυρίσετε τη μίζα στη θέση OFF με αποτέλεσμα την εξάντληση της μπαταρίας.
- **Δρομολογήστε όλα τα καλώδια της γείωσης σε ένα κοινό σημείο γείωσης.**
- Προσέξτε να μην παγιδευτούν τα καλώδια κάτω από βίδες ή σε κινούμενα μέρη (π.χ. στις ράγες των καθισμάτων).
- Προτού πραγματοποιήσετε τις συνδέσεις, γυρίστε τη μίζα στη θέση OFF για να αποφευχθεί τυχόν βραχυκύκλωμα.
- Συνδέστε τα καλώδια παροχής ρεύματος ① στη μονάδα και τα ηχεία πριν από τη σύνδεση στον ακροδέκτη βοηθητικής τροφοδοσίας.
- Θα πρέπει να μονώσετε τυχόν εκτεθειμένα καλώδια με ηλεκτρική ταινία για λόγους ασφαλείας.
- Επιλέξτε τη θέση της εγκατάστασης προσεκτικά, έτσι ώστε η μονάδα να μην επηρεάζει την απρόσκοπτη οδήγηση.
- Αποφύγετε την εγκατάσταση της μονάδας σε σημεία που εκτίθενται σε σκόνη, ρύπους, υπερβολικές δονήσεις ή υψηλές θερμοκρασίες, όπως σε άμεση έκθεση στην ηλιακή ακτινοβολία ή κοντά στους αγωγούς του καλοριφέρ.
- Χρησιμοποιήστε μόνο τον εξοπλισμό τοποθέτησης που παρέχεται για μια ασφαλή και σταθερή εγκατάσταση.

Σημείωση για το καλώδιο παροχής ρεύματος (κίτρινο)

Κατά τη σύνδεση αυτής της μονάδας σε συνδυασμό με άλλο στερεοφωνικό εξοπλισμό, η ονομαστική ένταση του κυκλώματος του αυτοκινήτου στην οποία συνδέεται η μονάδα πρέπει να είναι υψηλότερη από το άθροισμα της ονομαστικής έντασης της ασφάλειας κάθε εξοπλισμού.

Σημείωση για την εγκατάσταση σε αυτοκίνητα με σύστημα Start-Stop

Υπάρχει περίπτωση η μονάδα να επανεκκινείται κατά το άναμμα του κινητήρα από το σύστημα Start-Stop. Σε αυτήν την περίπτωση, απενεργοποιήστε το σύστημα Start-Stop του αυτοκινήτου.

Σημείωση για την εγκατάσταση σε αυτοκίνητα με σύστημα ηλεκτρικού χειρόφρενου

Στα αυτοκίνητα με ηλεκτρικό χειρόφρενο, ορισμένες σχετικές λειτουργίες (όπως η λειτουργία αποκλεισμού βίντεο) ενδέχεται να μην λειτουργούν σωστά.

Προσαρμογή της γωνίας τοποθέτησης

Προσαρμόστε τη γωνία τοποθέτησης σε λιγότερες από 30°.

Λίστα εξαρτημάτων για την εγκατάσταση

① Καλώδια παροχής ρεύματος (1)

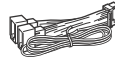

② Βίδες τοποθέτησης (5 × μέν. 9 mm) (4)



③ Μικρόφωνο (1)



④ Βάση επίπεδης εγκατάστασης (1)



⑤ Ταινία διπλής όψης (1)



⑥ Καλώδιο επέκτασης USB (1)



⑦ Δεματικό καλωδίων (1)



⑧ Κιβώτιο τοποθέτησης (1)

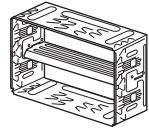

⑨ Πλαίσιο (1)

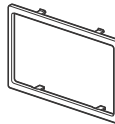

⑩ Κλειδιά απελευθέρωσης (2)

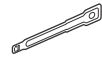

- Αυτή η λίστα εξαρτημάτων δεν περιλαμβάνει όλα τα περιεχόμενα της συσκευασίας.
- Το κιβώτιο τοποθέτησης ⑧ είναι προσαρτημένο στη μονάδα πριν από την αποστολή της. Προτού τοποθετήσετε τη μονάδα, χρησιμοποιήστε τα κλειδιά απελευθέρωσης ⑩, για να αφαιρέσετε το κιβώτιο τοποθέτησης ⑧ από τη μονάδα. Για λεπτομέρειες, ανατρέξτε στην ενότητα "Αφαίρεση του κιβωτίου τοποθέτησης" (σελίδα 15).
- Φυλάξτε τα κλειδιά απελευθέρωσης ⑩ για μελλοντική χρήση, καθώς θα τα χρειαστείτε για να αφαιρέσετε τη μονάδα από το αυτοκίνητο.

Σύνδεση

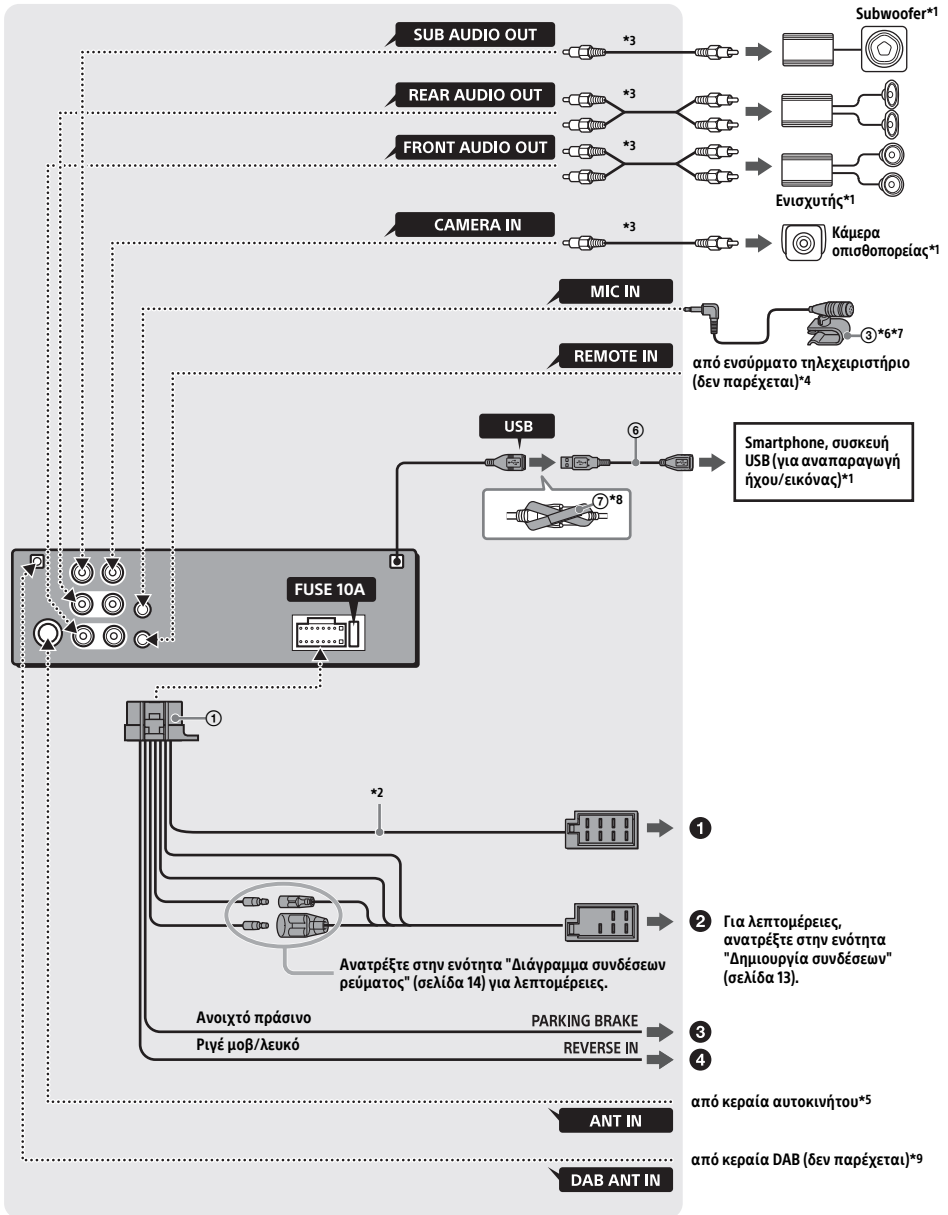

- *1 Δεν παρέχεται
- *2 Αντίσταση ηχείων: 4 Ω έως 8 Ω × 4
- *3 Καλώδιο με βύσμα RCA (δεν παρέχεται)
- *4 Ανάλογα με τον τύπο του αυτοκινήτου, χρησιμοποιήστε προσαρμογέα για ενσύρματο τηλεχειριστήριο (δεν παρέχεται).
Για λεπτομέρειες σχετικά με τη χρήση του ενσύρματου τηλεχειριστηρίου, ανατρέξτε στην ενότητα "Χρήση του ενσύρματου τηλεχειριστηρίου" (σελίδα 14).
- *5 Ανάλογα με τον τύπο του αυτοκινήτου, χρησιμοποιήστε προσαρμογέα (δεν παρέχεται), αν δεν ταυριάζει ο ακροδέκτης της κεραίας.
- *6 Ανεξάρτητα από το αν χρησιμοποιείται ή όχι, δρομολογήστε το καλώδιο εισόδου του μικροφώνου έτσι ώστε να μην επηρεάζει την απρόσκοπτη οδήγηση. Ασφαλίστε το καλώδιο με σφικτήτρα κ.λπ., αν το εγκαταστήσετε γύρω από τα πόδια σας.
- *7 Για λεπτομέρειες σχετικά με την εγκατάσταση του μικροφώνου, ανατρέξτε στην ενότητα "Εγκατάσταση του μικροφώνου" (σελίδα 14).

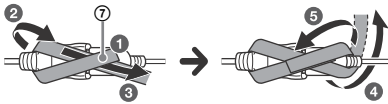

- *9 Ρυθμίστε το στοιχείο [Antenna Power] σε [ON] (προεπιλογή) ή [OFF] ανάλογα με τον τύπο της κεραίας DAB (δεν παρέχεται).
Μέγ. ρεύμα παροχής 0,1 A

Δημιουργία συνδέσεων

Αν έχετε κεραία ισχύος χωρίς κουτί ρελέ, η σύνδεση αυτής της μονάδας με τα καλώδια παροχής ρεύματος ① μπορεί να προκαλέσει βλάβη στην κεραία.

1 Στον ακροδέκτη των ηχείων του αυτοκινήτου

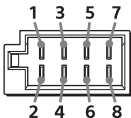

1	Πίσω ηχείο (δεξιά)	⊕	Μοβ
2		⊖	Ριγέ μοβ/μαύρο
3	Μπροστινό ηχείο (δεξιά)	⊕	Γκρι
4		⊖	Ριγέ γκρι/μαύρο
5	Μπροστινό ηχείο (αριστερά)	⊕	Λευκό
6		⊖	Ριγέ λευκό/μαύρο
7	Πίσω ηχείο (αριστερά)	⊕	Πράσινο
8		⊖	Ριγέ πράσινο/μαύρο

2 Στον ακροδέκτη ισχύος του αυτοκινήτου

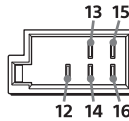

12	συνεχής παροχή ρεύματος	Κίτρινο
13	έλεγχος κεραίας / ενισχυτή (REM OUT)	Ριγέ μπλε/λευκό
14	ενεργοποιημένη παροχή ρεύματος φωτισμού	Ριγέ πορτοκαλί/λευκό
15	ενεργοποιημένη παροχή ρεύματος	Κόκκινο
16	γείωση	Μαύρο

3 Στο καλώδιο μεταγωγής του χειρόφρενου

Η θέση τοποθέτησης του καλωδίου μεταγωγής του χειρόφρενου εξαρτάται από το αυτοκίνητό σας.
Συνδέστε οπωσδήποτε τον αγωγό χειρόφρενου (ανοιχτό πράσινο) των καλωδίων παροχής ρεύματος ① στο καλώδιο μεταγωγής του χειρόφρενου.

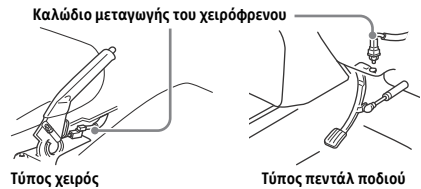

4 Στον ακροδέκτη ισχύος +12 V του καλωδίου του πίσω προβολέα του αυτοκινήτου (μόνο αν συνδέσετε την κάμερα οπισθοπορείας)

Σύνδεση διατήρησης μνήμης

Όταν είναι συνδεδεμένο το κίτρινο καλώδιο παροχής ρεύματος, το κύκλωμα μνήμης θα τροφοδοτείται πάντα με ρεύμα, ακόμα και όταν η μίζα είναι στη θέση OFF.

Σύνδεση ηχείων

- Πριν από τη σύνδεση των ηχείων, απενεργοποιήστε τη μονάδα.
- Χρησιμοποιήστε ηχεία με αντίσταση 4 Ω έως 8 Ω και επαρκή ικανότητα διαχείρισης ισχύος για την αποφυγή βλάβης.

Διάγραμμα συνδέσεων ρεύματος

Ελέγξτε τον ακροδέκτη βοηθητικής τροφοδοσίας του αυτοκινήτου σας και αντιστοιχίστε τις συνδέσεις των καλωδίων σωστά, ανάλογα με το αυτοκίνητο.

Ακροδέκτης βοηθητικής τροφοδοσίας

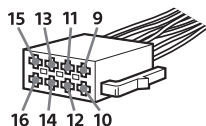

Συνήθης σύνδεση

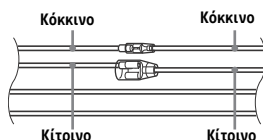

12	συνεχής παροχή ρεύματος	Κίτρινο
15	ενεργοποιημένη παροχή ρεύματος	Κόκκινο

Όταν οι θέσεις των κόκκινων και κίτρινων καλωδίων είναι αντίστροφες

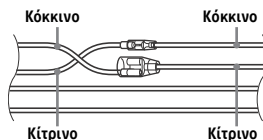

12	ενεργοποιημένη παροχή ρεύματος	Κίτρινο
15	συνεχής παροχή ρεύματος	Κόκκινο

Για αυτοκίνητα χωρίς θέση ACC

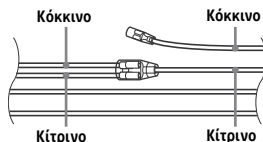

Αφού αντιστοιχίσετε τις συνδέσεις και ενεργοποιήσετε σωστά τα καλώδια παροχής ρεύματος, συνδέστε τη μονάδα στην παροχή ρεύματος του αυτοκινήτου. Αν έχετε ερωτήσεις ή προβλήματα που σχετίζονται με τη σύνδεση της μονάδας και δεν καλύπτονται σε αυτό το εγχειρίδιο, απευθυνθείτε στον αντιπρόσωπο του αυτοκινήτου σας.

Εγκατάσταση του μικροφώνου

Για να λαμβάνεται η φωνή σας κατά την κλήση handsfree, πρέπει να εγκαταστήσετε το μικρόφωνο ③.

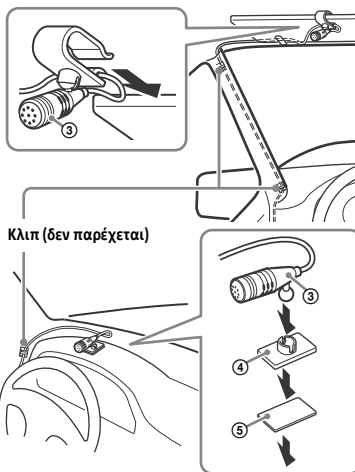

Προσοχή

- Δημιουργούνται εξαιρετικά επικίνδυνες συνθήκες, αν το καλώδιο τυλιχθεί γύρω από τη κολόνα του τιμονιού ή τον λεβιέ ταχυτήτων. Προσέχετε ώστε το καλώδιο και άλλα εξαρτήματα να μην επηρεάζουν την απρόσκοπτη οδήγηση.
- Αν υπάρχουν αερόσακι ή άλλος εξοπλισμός απορρόφησης κραδασμών στο αυτοκίνητο, επικοινωνήστε με το κατάστημα από το οποίο αγοράσατε τη μονάδα ή τον αντιπρόσωπο του αυτοκινήτου πριν από την εγκατάσταση.

Σημειώσεις

- Κατά την τοποθέτηση στο ταμπλό, αφαιρέστε προσεκτικά το κλιπ σκιάστρου από το μικρόφωνο ③ και κατόπιν τοποθετήστε τη βάση επίπεδης εγκατάστασης ④ στο μικρόφωνο ③.
- Πρωτού κολλήσετε την ταινία διπλής όψης ⑤, καθαρίστε την επιφάνεια του ταμπλό με ένα στεγνό πανί.

Χρήση του ενσύρματου τηλεχειριστηρίου

- 1 Για να ενεργοποιήσετε το ενσύρματο τηλεχειριστήριο, ρυθμίστε το στοιχείο [Steering Control] στην περιοχή [General] σε [Preset].

Χρήση της κάμερας οπισθοπορείας

Απαιτείται η εγκατάσταση της κάμερας οπισθοπορείας (δεν παρέχεται) πριν από τη χρήση της.

Η εικόνα από την κάμερα οπισθοπορείας που είναι συνδεδεμένη στον ακροδέκτη CAMERA IN εμφανίζεται όταν:

- ανάβει ο πίσω προβολέας του αυτοκινήτου σας (ή ο λεβιές ταχυτήτων έχει τεθεί στη θέση R (οπισθοπορείας)).
- πατήσετε το HOME και κατόπιν αγγίξετε το [Rear Camera].

Εγκατάσταση

Αφαίρεση του κιβωτίου τοποθέτησης

Πριν από την εγκατάσταση της μονάδας, αφαιρέστε το κιβώτιο τοποθέτησης ⑧ από αυτήν.

- 1 Εισαγάγετε και τα δύο κλειδιά απελευθέρωσης ⑩ μέχρι να ακουστεί ένα κλικ, τραβήξτε το κιβώτιο τοποθέτησης ⑧ προς τα κάτω και κατόπιν τραβήξτε τη μονάδα προς τα πάνω για να τα διαχωρίσετε.

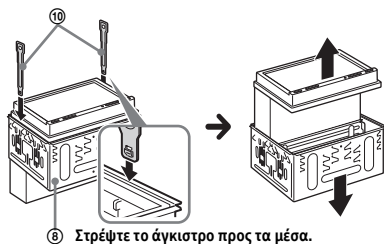

Τοποθέτηση της μονάδας στο ταμπλό

- Πριν από την εγκατάσταση, βεβαιωθείτε ότι τα γλωσσίδια και στις δύο πλευρές του κιβωτίου τοποθέτησης ⑧ είναι λυγισμένα προς τα μέσα κατά 3,5 mm.
- Για ιαπωνικά αυτοκίνητα, ανατρέξτε στην ενότητα "Τοποθέτηση της μονάδας σε ιαπωνικό αυτοκίνητο" (σελίδα 16).

- 1 Τοποθετήστε το κιβώτιο τοποθέτησης ⑧ μέσα στο ταμπλό και κατόπιν λυγίστε τα γαντζάκια προς τα έξω για να το στερεώσετε καλά.

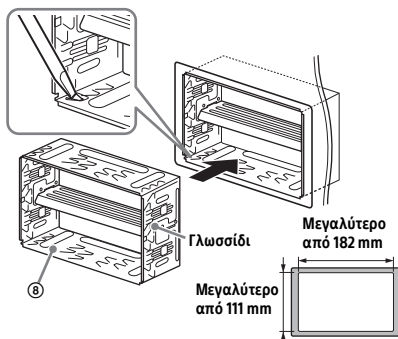

- 2 Τοποθετήστε τη μονάδα στο κιβώτιο τοποθέτησης ⑧.

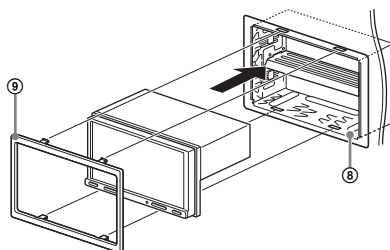

Σημειώσεις

- Αν τα γλωσσίδια είναι ίσια ή λυγισμένα προς τα έξω, η μονάδα δεν θα εγκατασταθεί σταθερά και μπορεί να πεταχτεί έξω.
- Βεβαιωθείτε ότι τα 4 γλωσσίδια στο πλαίσιο ⑧ έχουν αγκιστρώσει σωστά στις υποδοχές του κιβωτίου τοποθέτησης ⑧.

Τοποθέτηση της μονάδας σε ιαπωνικό αυτοκίνητο

Ενδέχεται να μην είναι δυνατή η εγκατάσταση αυτής της μονάδας σε ορισμένα ιαπωνικά αυτοκίνητα. Σε αυτήν την περίπτωση, συμβουλευτείτε τον αντιπρόσωπο της Sony.

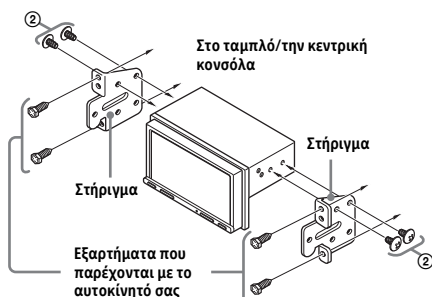

Κατά την τοποθέτηση αυτής της μονάδας σε προεγκατεστημένα στηρίγματα στο αυτοκίνητό σας, χρησιμοποιήστε τις βίδες τοποθέτησης ② για τις κατάλληλες οπές βιδών ανάλογα με το αυτοκίνητό:

T για TOYOTA και N για NISSAN.

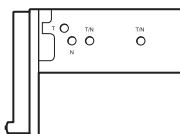

Σημείωση

Για την αποτροπή δυσλειτουργίας, εκτελέστε την εγκατάσταση μόνο με τις βίδες τοποθέτησης ②.

Αντικατάσταση ασφάλειας

Κατά την αντικατάσταση της ασφάλειας, χρησιμοποιήστε μια ασφάλεια με την ονομαστική ένταση που αναγράφεται στην αρχική.

Αν η ασφάλεια καεί, ελέγξτε τη σύνδεση ρεύματος και αντικαταστήστε την ασφάλεια.

Αν η ασφάλεια καεί ξανά μετά την αντικατάσταση, μπορεί να υπάρχει εσωτερική δυσλειτουργία. Σε αυτήν την περίπτωση, συμβουλευτείτε τον πλησιέστερο αντιπρόσωπο της Sony.

Ασφάλεια (10 A)

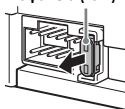

Varování

Z bezpečnostních důvodů nainstalujte tuto jednotku na palubní desku vozu, protože zadní strana jednotky se během používání zahřívá. Podrobnosti viz část „Zapojení/instalace“ (strana 10).

Vyrobeno v Thajsku

Typový štítek s údaji o provozním napětí atd. se nachází ve spodní části skříňě.

Platnost označení CE je omezena pouze na ty země, kde je předepsáno zákonem, zejména v zemích EHP (Evropský hospodářský prostor) a ve Švýcarsku.

VAROVÁNÍ

Nevystavujte jednotku působení deště nebo vlhkosti, zabráníte tím požáru nebo úrazu elektrickým proudem.

Neotevírejte skříň jednotky, zabráníte tím úrazu elektrickým proudem. Svěťte údržbu zařízení pouze kvalifikovanému personálu.



Sony Corporation tímto prohlašuje, že toto zařízení je v souladu se směrnicí 2014/53/EU. Úplné znění EU prohlášení o shodě je k dispozici na této internetové adrese: <http://www.compliance.sony.de/>

Oznámení pro zákazníky: následující informace platí jen pro zařízení prodávaná v zemích, které uplatňují směrnice EU

Tento výrobek byl vyroben buď přímo nebo v zastoupení společností Sony Corporation. Dovozece do EU: Sony Europe B.V. Žádosti týkající se dovozece do EU nebo technických požadavků na výrobky danými směrnicemi Evropské unie je třeba adresovat na zplnomocněného zástupce, kterým je Sony Belgium, bijkantoor van Sony Europe B.V., Da Vincilaan 7-D1, 1930 Zaventem, Belgie.



Likvidace nepotřebných baterií a elektrického nebo elektronického zařízení (platí v Evropské unii a dalších státech uplatňujících oddělený systém sběru)

Tento symbol umístěný na výrobku, baterii nebo obalu upozorňuje, že s výrobkem a baterií by se nemělo nakládat jako s běžným domácím odpadem. Symbol, který se nachází na určitých typech baterií, může být kombinován s chemickou značkou. Chemická značka pro olovo (Pb) je přidána, pokud baterie obsahuje více než 0,004 % olova. Správným nakládáním s těmito nepotřebnými výrobky a bateriemi pomůžete zabránit možným negativním dopadům na životní prostředí a lidské zdraví, k nimž by mohlo docházet v případech nevhodného zacházení. Recyklace materiálů pomůže ochránit přírodní zdroje. V případě, že výrobek z důvodů bezpečnosti, funkce nebo uchování dat vyžaduje trvalé spojení s vloženou baterií, je třeba, aby takovou baterii vyměnil pouze kvalifikovaný personál. K tomu, aby s baterií bylo správně naloženo, předejte výrobky, kterým končí životnost, na příslušné místo určené ke sběru elektrických a elektronických zařízení za účelem jejich recyklace. V případě, že jde o ostatní baterie, nahlédněte do části návodu, která popisuje bezpečné vyjmutí baterie z výrobku. Nepotřebnou baterii odevzdejte k recyklaci na příslušné sběrné místo. Pro podrobnější informace o recyklaci tohoto výrobku či baterie kontaktujte místní obecní úřad, podnik pro likvidaci domovních odpadů nebo prodejnu, ve které jste výrobek nebo baterii zakoupili.

Varování v případě, pokud zapalování vozidla nemá polohu ACC

Neinstalujte jednotku do vozidla, pokud zapalování nemá polohu ACC. Displej jednotky se v takovém případě nevykne ani po vypnutí zapalování a dojde k vybití akumulátoru vozu.

Prohlášení o službách nabízených třetími stranami

Služby nabízené třetími stranami mohou být změněny, pozastaveny nebo ukončeny bez předchozího upozornění. Společnost Sony nenesе žádnou odpovědnost za takovéto situace.

Důležité upozornění

Upozornění

SPOLEČNOST SONY V ŽÁDNÉM PŘÍPADĚ ENESE ODPOVĚDNOST ZA NÁHODNÉ, NEPŘÍMÉ NEBO NÁSLEDNÉ ŠKODY NEBO JINÉ ŠKODY VČETNĚ, BEZ OMEZENÍ, ZTRÁTY ZISKŮ, ZTRÁTY PŘÍJMŮ, ZTRÁTY ÚDAJŮ, NEMOŽNOSTI POUŽÍVAT PRODUKT NEBO JAKÉKOLI SOUVISEJÍCÍHO ZAŘÍZENÍ, VÝPADEK A ČAS KUPUJÍCÍHO SOUVISEJÍCÍ NEBO VYPLÝVAJÍCÍ Z POUŽÍVÁNÍ TOOTO PRODUKTU, JEHO HARDWARU A/NEBO SOFTWARE.

Vážený zákazníku, tento výrobek obsahuje rádiový vysílač.

Podle předpisu UNECE č. 10 mohou výrobci vozidel stanovit zvláštní podmínky pro instalaci rádiových vysílačů do vozidel.

Před instalací tohoto výrobku do vozidla si prosím přečtete návod k obsluze vozidla nebo se obraťte na výrobce vašeho vozidla nebo prodejce vozidla.

Nouzová volání

Tato souprava handsfree BLUETOOTH do auta a elektronické zařízení připojené k soupravě handsfree pracují s rádiovými signály, mobilními a pevnými sítěmi, stejně jako s uživatelem naprogramovanou funkcí, která nemůže zaručit spojení za všech podmínek.

Proto se v případě nouzové komunikace (například v naléhavých případech) nespolehejte pouze na elektronická zařízení.

O komunikaci BLUETOOTH

- Mikrofony vyzářující ze zařízení BLUETOOTH mohou ovlivnit provoz elektronických zdravotnických zařízení. Tuto jednotku a další zařízení BLUETOOTH vypínejte na následujících místech, protože by mohlo dojít k nehodě.
 - kde je přítomen hořlavý plyn, v nemocnici, ve vlaku, v letadle nebo na čerpací stanici
 - v blízkosti automatických dveří nebo požárního poplachu
- Tato jednotka podporuje bezpečnostní funkce, které jsou v souladu se standardem BLUETOOTH a poskytují bezpečné připojení při použití bezdrátové technologie BLUETOOTH. V závislosti na nastavení však nemusí být zabezpečení dostatečné. Při komunikaci s použitím bezdrátové technologie BLUETOOTH buďte opatrní.
- Neneseme odpovědnost za únik informací během komunikace BLUETOOTH.

Máte-li dotazy nebo potíže ohledně této jednotky, které nejsou uvedeny v této příručce, obraťte se na nejbližšího prodejce Sony.

Hlavní jednotka

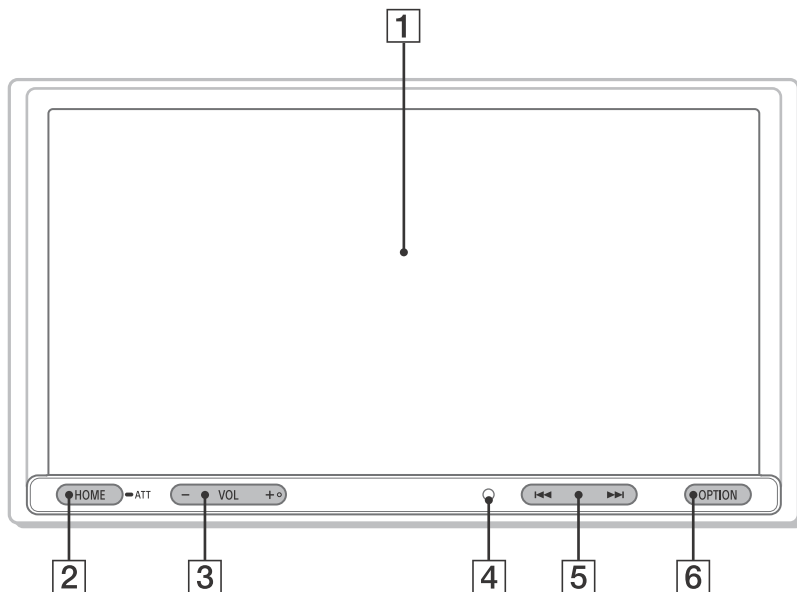

Tlačítko VOL (hlasitost) + obsahuje hmatovou tečku.

1 Displej / dotyková obrazovka

2 HOME

Zobrazí obrazovku HOME (strana 5).

● ATT (ztlumit)

Stisknutím a podržením 1 sekundu ztlumíte zvuk. Chcete-li operaci zrušit, znovu stiskněte a podržte tlačítko, nebo stiskněte tlačítko VOL +.

3 VOL (hlasitost) +/-

4 Snímač dálkového ovladače

5 ◀◀/▶▶ (předchozí/další)

Funkce se liší v závislosti na zvoleném zdroji:

- Radio/DAB+: výběr přednastavené stanice.
- USB/BT Audio: přechod na předchozí/další soubor.

Stisknutí a podržení:

- Radio: automatické naladění stanice (SEEK+/SEEK-).
- DAB+: výběr stanice (když je položka [Seek By] nastavena na [A-Z])/vyhledání stanice (když je položka [Seek By] nastavena na [Station Gp]).
- USB/BT Audio: rychlý posun dozadu/rychlý posun dopředu.

6 OPTION

Zobrazí obrazovku OPTION (strana 5).

Zobrazení na obrazovce

Obrazovka přehrávání:

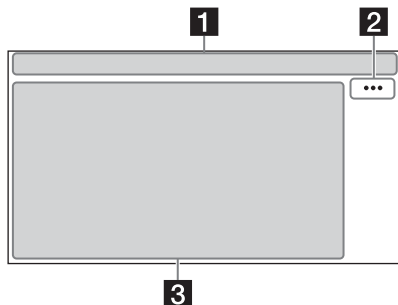

Obrazovka HOME:

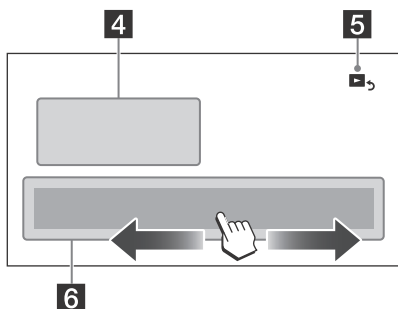

Obrazovka OPTION:

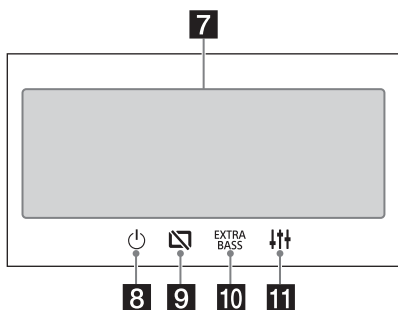

1 Indikace stavu

	Svítlí, když je ztišený zvuk.
	Svítlí, když jsou dostupné alternativní frekvence (AF).
	Svítlí, když jsou dostupné aktuální dopravní informace (TA: dopravní hlášení).
	Svítlí, když je dostupné hlášení DAB.
	Indikuje stav intenzity signálu rádia DAB.
	Svítlí, když je zapnutý signál Bluetooth®. Bliká, když probíhá připojení.
	Svítlí, když lze přehrávat ze zvukového zařízení povolením profilu A2DP (Rozšířený profil distribuce zvuku).
	Svítlí, když je k dispozici handsfree volání povolením funkce HFP (Profil handsfree).
	Signalizuje stav intenzity signálu připojeného mobilního telefonu.
	Signalizuje stav zbývající kapacity baterie připojeného mobilního telefonu.

2 ... (volitelný zdroj)

Otevře nabídku volby zdroje. Dostupné položky se mohou lišit v závislosti na zdroji.

3 Specifická oblast aplikace

Zobrazuje ovládací prvky / indikátory přehrávání, nebo ukazuje stav jednotky. Zobrazené položky se mohou lišit v závislosti na zdroji.

4 Hodiny

Zobrazují čas, který se nastavuje v nabídce datum/čas.

5 (návrat na obrazovku přehrávání)

Přepíná z obrazovky HOME na obrazovku přehrávání.

6 Tlačítka výběru zdrojů a nastavení

Mění zdroj nebo různá nastavení. Listováním vyberte ikonu nastavení a další ikony. Stisknutím ikony zdroje je vyberete.

	Radio		DAB+		BT Audio
	Phone		USB		WebLink
	Rear Camera		Settings		

7 Tlačítka výběru zvuku

Slouží ke změně zvuku.

8 (pohotovost)

Přepne jednotku do pohotovostního režimu (nabíjení USB je stále dostupné). Chcete-li pokračovat, stiskněte jakékoliv tlačítko.

9 (vypnutí monitoru)

Vypne monitor. Když je monitor vypnutý, stisknutím jakéhokoliv místa na displeji jej znovu zapnete.

10 (EXTRA BASS)

Změna nastavení EXTRA BASS.

11 (EQ10/subwoofer)

Změní nastavení EQ10/subwoofer.

Základní postupy

Párování se zařízením BLUETOOTH

Při prvním připojování zařízení BLUETOOTH je vyžadována vzájemná registrace (označovaná „párování“). Párování umožňuje této jednotce rozpoznávat ostatní zařízení a naopak.



1 Stiskněte tlačítko HOME, pak stiskněte tlačítka [Settings] → [Bluetooth] → [Bluetooth Connection] → [ON] → [Pairing].

 bliká, když se jednotka nachází v párovacím pohotovostním režimu.

2 Proveďte párování v zařízení BLUETOOTH tak, aby detekovalo tuto jednotku.

3 Vyberte název vašeho modelu zobrazený na displeji zařízení BLUETOOTH*.

Když je párování dokončeno,  svítí.

* Pokud je vyžadováno zadání přístupového kódu do zařízení BLUETOOTH, zadejte [0000].

Připojení zadní kamery

Připojením volitelné zadní kamery k terminálu CAMERA IN můžete zobrazit obraz zadní kamery. Podrobnosti naleznete v části „Zapojení/installace“ (strana 10).

Zobrazení obrazu zadní kamery

Stiskněte tlačítko HOME, pak stiskněte tlačítko [Rear Camera].

Zrušení ukázkového režimu

1 Stiskněte tlačítko HOME, pak stiskněte tlačítko [Settings].

2 Stiskněte tlačítko [General], pak tlačítko [Demo] a nastavte [OFF].

3 Chcete-li opustit nabídku nastavení, stiskněte dvakrát tlačítko  (zpět).

Aktualizace firmwaru

Chcete-li zaktualizovat firmwaru, navštivte stránku podpory, která je uvedena na zadní straně obálky a potom postupujte podle pokynů online.

Poznámka

Během aktualizace neodpojujte zařízení USB.

Další informace

Zásady

- Elektrická anténa se vysouvá automaticky.
- Pokud vozidlo předáváte novému majiteli nebo jej likvidujete společně s nainstalovanou jednotkou, resetujte všechna nastavení na výchozí tovární nastavení.
- Nestříkejte na jednotku žádné tekutiny.

Poznámky k bezpečnosti

- Dodržujte místní dopravní předpisy, zákony a pravidla.
- Za jízdy
 - Nesledujte ani neobsluhujte jednotku, protože by vás to mohlo rozptýlit a způsobit nehodu. Chcete-li jednotku sledovat nebo obsluhovat, zaparkujte vozidlo na bezpečném místě.
 - Nepoužívejte funkci nastavení ani žádnou jinou funkci, která by mohla odvádět vaši pozornost od vozovky.
 - Pro svou vlastní bezpečnost při couvání s vozidlem se dívejte dozadu a sledujte pečlivě okolí vozu i tehdy, když je připojena zadní kamera. Nespolehejte se pouze na obraz ze zadní kamery.
- Při obsluze
 - Nezasouvejte ruce, prsty ani cizí předměty do jednotky, protože to může způsobit zranění nebo poškození jednotky.
 - Udržujte malé předměty mimo dosah dětí.
 - Nezapomeňte si zapnout bezpečnostní pásy, abyste zabránili zranění v případě prudkého pohybu vozidla.

Zabránění nehodám

Obraz se zobrazí až poté, co vozidlo zaparkujete a zatáhnete parkovací brzdu.

Pokud se vozidlo začne pohybovat během přehrávání videa, na displeji se zobrazí následující upozornění a video nebude možné sledovat.

[Video blocked for your safety.]

Neobsluhujte jednotku ani nesledujte obraz na monitoru během řízení.

Poznámky k LCD panelu

- Zabraňte namočení LCD panelu a nevystavujte jej působení kapalin. Mohlo by to způsobit poruchu.
- Netiskněte LCD panel příliš silně, protože by to mohlo deformovat obraz a způsobit poruchu (tj. obraz by mohl být nezřetelný nebo by se LCD panel mohl poškodit).
- Netiskněte panel žádnými předměty kromě vlastních prstů, protože by to mohlo způsobit poškození nebo zničení LCD panelu.
- Čistěte LCD panel suchým měkkým hadrem. Nepoužívejte rozpouštědla, například benzín, ředidlo, běžně dostupné čisticí prostředky ani antistatický sprej.
- Nepoužívejte jednotku mimo teplotní rozsah 0 až 40 °C.
- Pokud je vozidlo zaparkované na studeném nebo horkém místě, nemusí být obraz zřetelný. Monitor se však nepoškodí a obraz bude opět zřetelný poté, co se teplota vrátí na normální hodnotu.
- Na monitoru se mohou objevit nehybné modré, červené nebo zelené tečky. Jsou nazývány „světelné body“ a mohou se vyskytovat u každého LCD panelu. LCD panel je přesně vyrobené zařízení, ve kterém je 99,99 % segmentů (bodů) funkčních. Je však možné, že malé procento těchto segmentů (typicky 0,01 %) se nemusí rozsvítit správně. To však nijak nebude bránit sledování obrazu.



Poznámky k dotykové obrazovce

- Jednotka používá rezistivní dotykovou obrazovku. Dotýkejte se obrazovky přímo konečky prstů.
- Tato jednotka nepodporuje ovládání vícedotykovými gesty.
- Nedotýkejte se obrazovky ostrými předměty, například jehlou, perem nebo nehtem. Tato jednotka nepodporuje ovládání dotykovým perem.
- Zabraňte kontaktu dotykové obrazovky s jakýmkoliv předměty. Pokud se obrazovky dotknete něčím jiným, než vaším prstem, jednotka nemusí reagovat správně.
- Vzhledem k tomu, že je obrazovka částečně vyrobená ze skla, nevystavujte jednotku působení silných rázů. Pokud obrazovka praskne nebo se vyštípně, nedotýkejte se poškozené části, protože to může způsobit zranění.
- Udržujte jiná elektrická zařízení mimo dosah dotykové obrazovky. Mohla by způsobit poruchu dotykové obrazovky.

O telefonu iPhone

- **Kompatibilní modely telefonu iPhone:** iPhone XS Max, iPhone XS, iPhone XR, iPhone X, iPhone 8 Plus, iPhone 8, iPhone 7 Plus, iPhone 7, iPhone SE, iPhone 6s Plus, iPhone 6s, iPhone 6 Plus, iPhone 6, iPhone 5s
- Slogan Made for Apple znamená, že toto příslušenství bylo navrženo specificky pro připojení k produktům Apple uvedeným ve sloganu a bylo vývojářem certifikováno jako splňující výkonové standardy společnosti Apple. Společnost Apple není odpovědná za činnost tohoto zařízení nebo za jeho soulad s bezpečnostními a regulačními standardy. Upozorňujeme vás, že používání tohoto příslušenství s produktem Apple může ovlivnit výkon bezdrátového přenosu.

Poznámka k licenci

Tento produkt obsahuje software, který využívá Sony na základě licenční smlouvy s vlastníkem autorských práv. Na základě požadavku vlastníka autorských práv na software máme povinnost oznámit obsah této smlouvy zákazníkům. Podrobnosti o licencích na software zobrazíte výběrem [Settings] → [General] → [Open Source Licenses].

Poznámka k aplikovanému softwaru s licencemi GNU GPL/LGPL

Tento produkt obsahuje software, který podléhá následující všeobecné veřejné licenci GNU (dále jen „GPL“) nebo menší všeobecné veřejné licenci GNU (dále jen „LGPL“). Tyto licence stanovují, že zákazník má právo na získání, modifikování a opětovné distribuování zdrojového kódu uvedeného softwaru v souladu s podmínkami licencí GPL nebo LGPL uvedenými na této jednotce. Zdrojový kód pro výše uvedený software je dostupný na webu. Chcete-li si jej stáhnout, navštivte následující adresu URL, pak vyberte název modelu „XAV-3550D“.
URL: <http://www.sony.net/Products/Linux/>
Uvědomte si, že společnost Sony nemůže odpovídat nebo reagovat na jakékoli dotazy týkající se obsahu zdrojového kódu.

Máte-li v souvislosti s touto jednotkou dotazy nebo potíže, které nejsou popsány v této uživatelské příručce, obraťte se na nejbližšího prodejce značky Sony.

Specifikace

Monitor

Typ displeje: široký LCD barevný monitor
Rozměry: 6,95 palce/176 mm
Systém: TFT s aktivní maticí
Počet obrazových bodů:
1 152 000 obrazových bodů (800 × 3 (RGB) × 480)
Barevný systém:
PAL/NTSC s automatickou volbou terminálu
CAMERA IN

Rozhlasový přijímač

DAB/DAB+

Rozsah ladění: 174,928 MHz – 239,200 MHz
Anténní terminál:
Externí anténní konektor

FM

Rozsah ladění: 87,5 MHz – 108,0 MHz
Využitelná citlivost: 7 dBf
Odstup signál/šum: 70 dB (mono)
Odstup na 1 kHz: 45 dB

AM

Rozsah ladění: 531 kHz – 1 602 kHz
Citlivost: 32 μ V

Přehrávač USB

Rozhraní: port USB (vysokorychlostní)
Maximální proud: 1,5 A

Bezdrátová komunikace

Komunikační systém:
Standard BLUETOOTH verze 3.0
Výstup:
Standard BLUETOOTH, energetická třída 2
(maximálně vedeno +1 dBm)
Maximální komunikační dosah*1:
Přímý dohled, přibližně 10 m
Frekvenční pásmo:
pásmo 2,4 GHz (2,4000 GHz – 2,4835 GHz)
Metoda modulace: FHSS
Kompatibilní profily BLUETOOTH *2:
A2DP (Rozšířený profil distribuce zvuku) 1.3
AVRCP (Profil dálkového ovládání zvuku/obrazu)
1.3
HFP (Profil handsfree) 1.6
PBAP (Profil přístupu k telefonnímu seznamu) 1.1
Odpovídající kodek: SBC, AAC

*1 Skutečný dosah se bude lišit v závislosti na faktorech, jako je rušení mezi zařízeními, magnetická pole v okolí mikrovlnné trouby, statická elektřina, citlivost příjmu, výkon antény, operační systém, softwarová aplikace atd.

*2 Profily standardu BLUETOOTH označují účel komunikace BLUETOOTH mezi zařízeními.

Sekce zesilovače

Výstupy: výstupy pro reproduktory
Impedance reproduktoru: 4 Ω – 8 Ω
Maximální výstupní výkon: 55 W × 4 (při 4 Ω)

Obecné

Požadavky na napájení: autobaterie 12 V DC
(uzemněný záporný pól)
Jmenovitá spotřeba proudu: 10 A
Rozměry:
přibl. 178 mm × 100 mm × 139 mm (š/v/h)
Montážní rozměry:
přibl. 182 mm × 111 mm × 120 mm (š/v/h)
Hmotnost: přibl. 1,0 kg
Obsah krabice:
Hlavní jednotka (1)
Součásti pro instalaci a zapojení (1 souprava)

Požádejte prodejce o podrobné informace.

Konstrukce a technické údaje mohou být změněny bez předchozího upozornění.

Autorská práva

Slovoznak a loga Bluetooth® jsou registrované ochranné známky vlastněné společností Bluetooth SIG, Inc. a na veškeré používání těchto značek společnosti Sony Corporation se vztahuje licence. Ostatní obchodní známky a obchodní názvy jsou majetkem příslušných vlastníků.

Windows Media je registrovaná ochranná známka nebo ochranná známka společnosti Microsoft Corporation v USA a dalších zemích.

Tento výrobek je chráněn jistými právy na duševní vlastnictví společnosti Microsoft Corporation. Používání nebo distribuce takové technologie mimo tento výrobek bez licence od společnosti Microsoft nebo její oprávněné dceřiné společnosti je zakázáno.

Apple a iPhone jsou ochranné známky společnosti Apple Inc., registrované v USA a dalších zemích.

WebLink je registrovaná ochranná známka společnosti Abalta Technologies, Inc. v USA a ochranná známka v jiných zemích.

Všechny ostatní ochranné známky jsou majetkem příslušných vlastníků.

Upozornění

- Neinstalujte jednotku do vozidla, pokud zapalování nemá polohu ACC. Displej jednotky se v takovém případě nevypne ani po vypnutí zapalování a dojde k vybití akumulátoru vozu.
- **Uzemňovací vodiče musí vést ke společnému uzemňovacímu bodu.**
- Zabraňte přiskřípnutí vodičů pod šroubem nebo zachycení v pohyblivých částech (například kolejniče sedadla).
- Před zapojováním vypněte zapalování vozu, aby se zabránilo zkrátům.
- Před připojením ke konektoru pomocného napájení připojte napájecí kabel ① k jednotce a k reproduktorům.
- Z bezpečnostních důvodů zaizolujte všechny volné nechráněné konce vodičů elektrikařskou páskou.
- Pečlivě vyberte umístění instalace tak, aby jednotka nebránila běžným operacím při řízení.
- Jednotku neinstalujte na místa vystavená prachu, nečistotám, nadměrným vibracím nebo vysokým teplotám, například na přímé sluneční záření nebo v blízkosti topných kanálů.
- Chcete-li zajistit bezpečnou a důkladnou instalaci, použijte pouze dodaný instalační materiál.

Poznámka k napájecímu kabelu (žlutý)

Při zapojování této jednotky v kombinaci s jinými stereo komponentami musí být jmenovitý proud obvodu automobilu, ke kterému je jednotka připojena, vyšší, než je součet jmenovitých proudů pojistek všech komponent.

Poznámka k instalaci do vozu se systémem start-stop

Při startování ze systému start-stop se jednotka může restartovat. V takovém případě vypněte systém start-stop vašeho vozu.

Poznámka k instalaci do vozu se systémem elektrické parkovací brzdy

U vozidel s elektrickou parkovací brzdou nemusí některé funkce (například blokování přehrávání videa) pracovat správně.

Úprava úhlu instalace

Upravte úhel instalace na méně než 30°.

Seznam dílů pro instalaci

① Napájecí kabel (1)



② Upevňovací šrouby (5 × maximálně 9 mm) (4)



③ Mikrofon (1)



④ Plochá upevňovací základna (1)



⑤ Oboustranná lepicí páska (1)



⑥ Prodlužovací kabel USB (1)



⑦ Kabelová spona (1)



⑧ Upevňovací pouzdro (1)

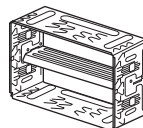

⑨ Dekorační kroužek (1)

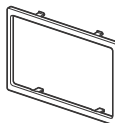

⑩ Uvolňovací nástroj (2)



- Tento seznam neobsahuje všechny součásti.
- Upevňovací pouzdro ⑧ je připevněno k jednotce před expedováním. Před montáží jednotky použijte uvolňovací nástroje ⑩ k sejmutí upevňovacího pouzdra ⑧ z jednotky. Podrobnosti naleznete v části „Sejmutí upevňovacího pouzdra“ (strana 14).
- Uvolňovací nástroje ⑩ uschovejte pro budoucí použití, protože jsou také nutné, pokud jednotku vyjmete z vozu.

Připojení

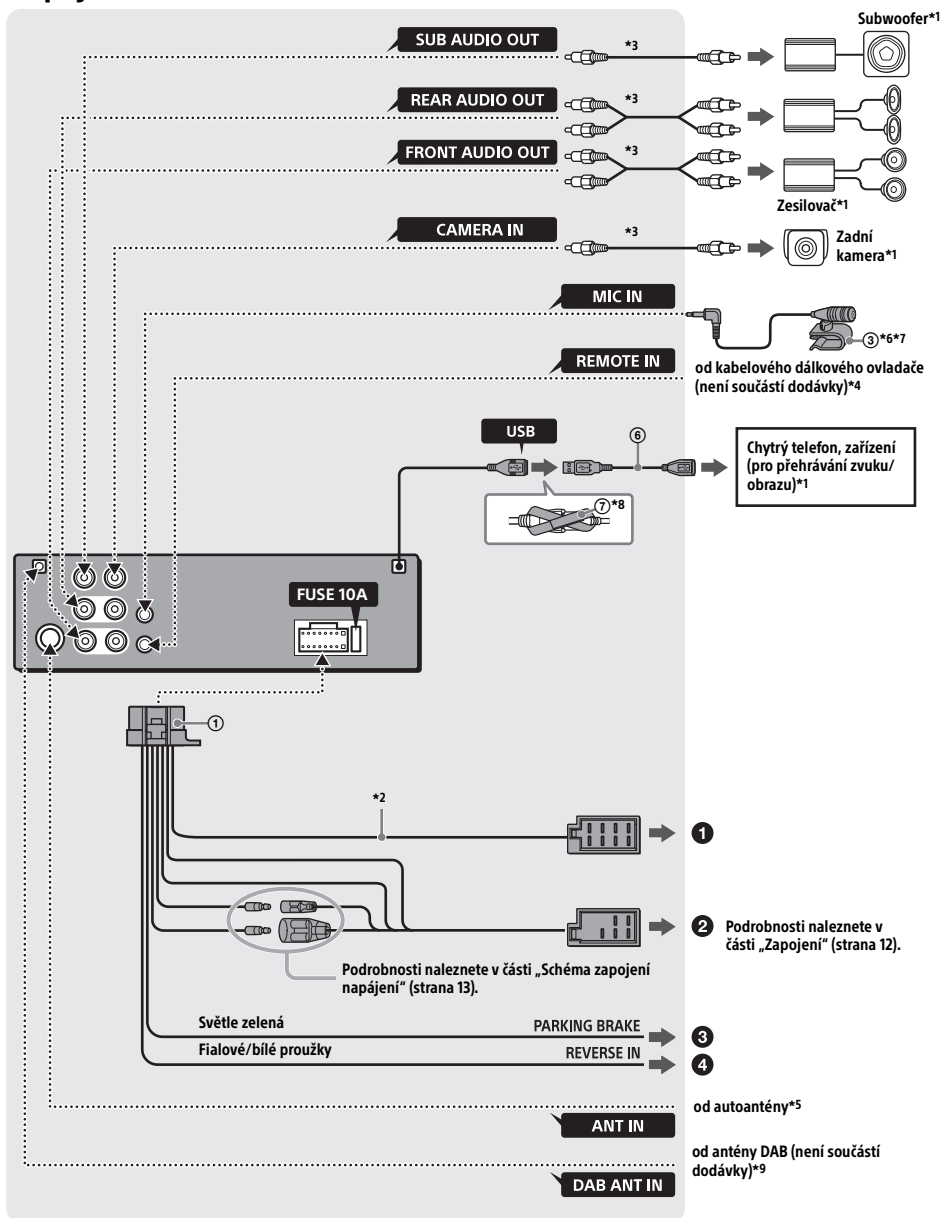

- *1 Není součástí dodávky
- *2 Impedance reproduktoru: 4 Ω až 8 Ω × 4
- *3 Kabel s kolíky RCA (není součástí dodávky)
- *4 V závislosti na typu vozu použijte adaptér pro kabelové dálkové ovládání (není součástí dodávky).
Podrobnosti o použití kabelového dálkového ovladače najdete v části „Používání kabelového dálkového ovladače“ (strana 13).
- *5 Pokud konektor antény neodpovídá, použijte adaptér podle typu vozu (není součástí dodávky).
- *6 Uložte vstupní kabel mikrofonu tak, aby nepřekážel při řízení. Pokud je kabel nainstalován v blízkosti nohou, zajistěte jej svorkou atd.
- *7 Podrobnosti o instalaci mikrofonu naleznete v části „Instalace mikrofonu“ (strana 13).

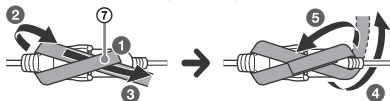

- *9 Nastavte [Antenna Power] na [ON] (výchozí nastavení) nebo [OFF], v závislosti na typu antény DAB (není součástí dodávky).
Maximální přivedený proud 0,1 A

Zapojení

Pokud máte elektricky vysouvanou anténu bez reléové skříně, po připojení této jednotky pomocí napájecího kabelu ① může dojít k poškození antény.

① Ke konektoru reproduktoru vozu

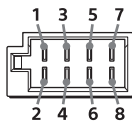

1		⊕	Fialová
2	Zadní reproduktor (pravý)	⊖	Fialové/černé proužky
3	Přední reproduktor (pravý)	⊕	Šedá
4		⊖	Šedé/černé proužky
5	Přední reproduktor (levý)	⊕	Bílá
6		⊖	Bílé/černé proužky
7	Zadní reproduktor (levý)	⊕	Zelená
8		⊖	Zelené/černé proužky

② Ke konektoru napájení vozu

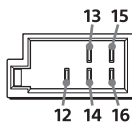

12	zdroj trvalého napájení	Žlutá
13	ovládání elektricky vysouvané antény / zesilovače (REM OUT)	Modré/bílé proužky
14	Zdroj napájení přepínání osvětlení	Oranžové/bílé proužky
15	přepínaný zdroj napájení	Červená
16	uzemnění	Černá

③ K vodiči spínače parkovací brzdy

Upevňovací poloha vodiče spínače parkovací brzdy závisí na vašem vozidle. Připojte vodič parkovací brzdy (světle zelená) napájecího kabelu ① k vodiči spínače parkovací brzdy.

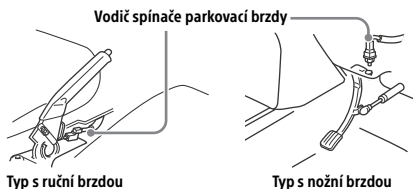

④ K napájecí svorce +12 V zpětného světla vozidla (pouze když připojujete zadní kameru)

Připojení zadržení paměti

Když je připojen žlutý napájecí vodič, paměťový obvod bude vždy napájen, i když je zapalování vypnuté.

Připojení reproduktorů

- Před připojením reproduktorů vypněte jednotku.
- Použijte reproduktor s impedancí 4 Ω až 8 Ω a s odpovídajícím výkonem, aby nedošlo k poškození.

Schéma zapojení napájení

Zkontrolujte pomocný napájecí konektor vašeho vozu a správně zapojte vodiče podle vozu.

Konektor pomocného napájení

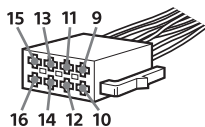

Společné připojení

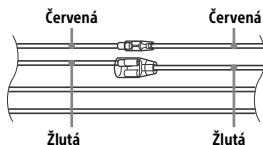

12	zdroj trvalého napájení	Žlutá
15	přepínaný zdroj napájení	Červená

Když je umístění červeného a žlutého vodiče obráceno

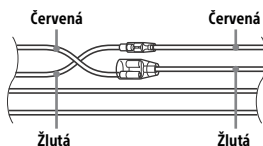

12	přepínaný zdroj napájení	Žlutá
15	zdroj trvalého napájení	Červená

Pro vozy bez pozice ACC

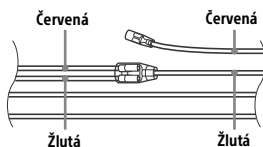

Po správném zapojení a otočení napájecího kabelu připojte jednotku ke zdroji napájení vozu. Máte-li dotazy nebo potíže související s připojením této jednotky, které nejsou popsány v této příručce, obraťte se na prodejce vozu.

Instalace mikrofonu

Chcete-li zachytávat hlas během volání handsfree, je třeba nainstalovat mikrofon ③.

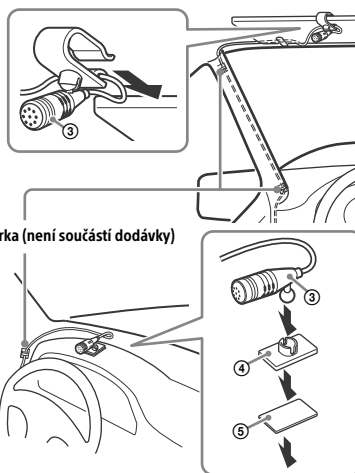

Upozornění

- Pokud se kabel navine okolo sloupku řízení nebo řadič páky, může dojít k velmi nebezpečné situaci. Zabraňte, aby kabel a další součásti kolidovaly s řízením.
- Pokud se ve vozidle nacházejí airbagy nebo jiná zařízení pro tlumení nárazů, před instalací se obraťte na prodejce, u kterého jste zakoupili tuto jednotku, nebo na prodejce vozu.

Poznámky

- Při montáži na palubní desku demontujte sponu sluneční clony z mikrofonu ③ a pak upevněte plochou upevňovací základnu ④ k mikrofonu ③.
- Před upevněním oboustranné lepicí pásky ⑤ očistěte povrch přístrojové desky suchým hadříkem.

Používání kabelového dálkového ovladače

- 1 Chcete-li povolit kabelový dálkový ovladač, nastavte [Steering Control] v [General] na [Preset].

Použití zadní kamery

Před použitím se vyžaduje instalace zadní kamery (není součástí dodávky).

Obraz ze zadní kamery připojené ke svorce CAMERA IN se zobrazí v následujících případech:

- zpětné světlo vozidla se rozsvítí (nebo přesunete řadič páky do polohy R (zpátečka));
- stisknete tlačítko HOME, pak stisknete tlačítko [Rear Camera].

Instalace

Sejmutí upevňovacího pouzdra

Před instalací jednotky sejměte upevňovací pouzdro ⑧ z jednotky.

- 1 Zasuňte oba uvolňovací nástroje ⑩, dokud necvaknou. Zatáhněte za upevňovací pouzdro ⑧ a potom jednotku vytažením oddělte.

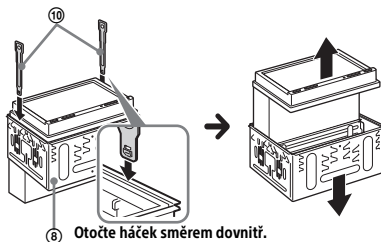

Montáž jednotky do přístrojové desky

- Před montáží se ujistěte, že západky na obou stranách upevňovacího pouzdra ⑧ jsou ohnuty dovnitř 3,5 mm.
- Informace pro japonské vozy naleznete v části „Montáž jednotky do japonského vozu“ (strana 14).

- 1 Umístěte upevňovací pouzdro ⑧ do přístrojové desky a pak ohněte čelisti směrem ven pro pevné usazení.

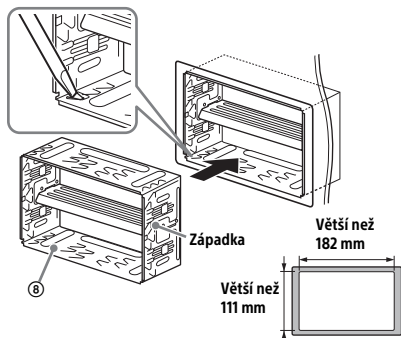

- 2 Namontujte jednotku na upevňovací pouzdro ⑧.

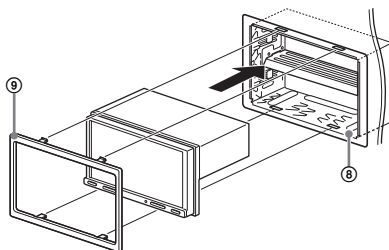

Poznámky

- Pokud jsou západky rovné nebo ohnuté směrem ven, jednotka nebude instalována bezpečně a může vypadnout ven.
- Ujistěte se, zda jsou 4 západky na dekoračním kroužku ⑨ řádně zachycené v otvorech upevňovacího pouzdra ⑧.

Montáž jednotky do japonského vozu

Tuto jednotku pravděpodobně nebude možné nainstalovat do některých japonských vozů. V takovém případě se obraťte na svého prodejce značky Sony.

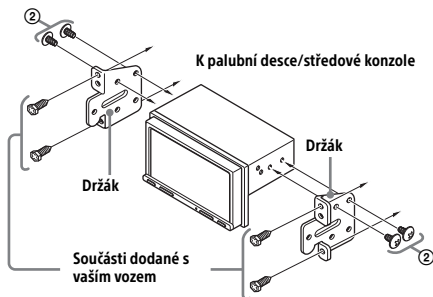

Při montáži této jednotky do předinstalovaných držáků vašeho vozu použijte upevňovací šrouby ② v příslušných otvorech pro šrouby na vašem vozu: T pro TOYOTA a N pro NISSAN.

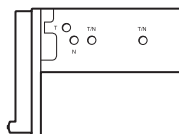

Poznámka

Aby se zabránilo poškození, při instalaci používejte pouze upevňovací šrouby ②.

Výměna pojistek

Při výměně pojistky nezapomeňte použít pojistku odpovídající jmenovité hodnotě proudu uvedené na původní pojistce. Pokud se pojistka spálí, zkontrolujte připojení napájení a vyměňte pojistku.

Pokud se pojistka po výměně znovu spálí, pravděpodobně došlo k vnitřní závadě. V takovém případě se obraťte na nejbližšího prodejce značky Sony.

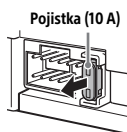

Figyelmeztetés

Mivel használat közben az egység hátoldala felforrósodhat, biztonsági okokból ezt az egységet az autó műszerfalába telepítse. Részletes információkat itt találhat: „Csatlakoztatás/beszerelés” (10. oldal).

Származási ország: Thaiföld

A feszültséget, stb. jelző adattábla az alváz alján található.

A CE jelölés érvényessége azokra az országokra korlátozott, ahol ez törvényileg kötelező, ilyenek főleg az EGT (Európai Gazdasági Térség) országai és Svájc.

FIGYELMEZTETÉS

A tűz-, és áramütés-veszély elkerülése érdekében ne tegye ki az egységet eső, vagy nedvesség hatásának.

Az áramütés elkerülése érdekében ne nyissa ki a szekrényt. A szervizmunkákkal csak szakképzett személyzetet bízson meg.



A Sony Corporation igazolja, hogy ez a készülék megfelel a 2014/53/EU irányelvnek.

Az EU-megfelelőségi nyilatkozat teljes szövege elérhető a következő internetes címen: <http://www.compliance.sony.de/>

Megjegyzés a felhasználók számára: a következő tájékoztatás az EU irányelveit alkalmazó országokban értékesített készülékekre vonatkozik

Ezt a terméket a Sony Corporation vagy megbízottja gyártotta.

EU importőr: Sony Europe B.V.

Az EU importőrrel vagy az Európai termékbiztonsággal kapcsolatos kérdéseket a gyártó jogosult képviselőjének kell küldeni, Sony Belgium, bijkantoor van Sony Europe B.V., Da Vincilaan 7-D1, 1930 Zaventem, Belgium.



Feleslegessé vált elemek/akkumulátorok, elektromos és elektronikus készülékek hulladékként való eltávolítása. (Használható az Európai Unió és egyéb országok szelektív hulladékgyűjtési rendszereiben)

Ez az elem/akkumulátoron, a készüléken vagy annak csomagolásán található szimbólum jelzi, hogy a termék nem kezelhető háztartási hulladékként. Egyes elemeken/akkumulátorokon, vagy azok csomagolásán ez a szimbólum együtt szerepelhet az ólom (Pb) vegyjelével akkor, ha az elem/akkumulátor 0,004%-nál több ólmot tartalmaz. Az elhasznált elemek/akkumulátorok és készülékek a kijelölt gyűjtőhelyeken történő leadásával segít megelőzni a környezet és az emberi egészség károsodását, amely bekövetkezhetne, ha nem követi a hulladékkezelés helyes módját. Az anyagok újrahasznosítása segít a természeti erőforrások megőrzésében. Az olyan berendezéseknél alkalmazott elemeket/akkumulátorokat, ahol biztonsági, üzemviteli, illetve adatok megőrzése érdekében elengedhetetlen az energiaellátás folyamatosságának biztosítása, csak az arra felkészült szerviz cserélheti azt ki. Beépített akkumulátor esetén, hogy biztosítható legyen az akkumulátor megfelelő kezelése, a termék elhasználódásakor juttassa el azt egy arra kijelölt elektromos és elektronikus hulladékgyűjtő helyre. Minden más elem/akkumulátor esetén, kérjük, tanulmányozza a termékhez mellékelt útmutatót az elem/akkumulátor a készülékből történő biztonságos eltávolításának megfelelő módjával kapcsolatban. Az elemet/akkumulátort a használt elemek gyűjtőhelyén adja le. A termék és az elemek/akkumulátorok újrahasznosításával kapcsolatos további információkat illetően forduljon a területileg illetékes hivatalhoz, a helyi hulladékgyűjtő szolgáltatóhoz vagy ahhoz az üzlethez, amelyben a terméket vásárolta.

Figyelmeztetés, ha autója gyújtása nem rendelkezik ACC pozícióval

Ne szerelje be ezt az egységet olyan autóba, amely nem rendelkezik ACC pozícióval. Az egység kijelzője akkor sem kapcsol ki, ha gyújtás ki helyzetben van és ez az akkumulátor lemerülését okozza.

A harmadik felek által kínált szolgáltatásokra vonatkozó jogi nyilatkozat

A harmadik felek által nyújtott szolgáltatások előzetes tájékoztatás nélkül módosulhatnak, felfüggesztésre kerülhetnek, vagy megszűnhetnek. A Sony vállalat nem vállal felelősséget az ilyen helyzetekért.

Fontos megjegyzés

Vigyázat

A SONY SEMMILYEN ESETBEN NEM TEHETŐ FELELŐSSÉ BÁRMILYEN KÖZVETLEN, KÖZVETETT, VAGY KÖVETKEZMÉNYES KÁRÉRT, TÖBBEK KÖZÖTT IDEÉRTVE A PROFITKIESÉST, A BEVÉTELKIESÉST, AZ ADATVESZTÉST, A TERMÉK, VAGY BÁRMILYEN HOZZÁ KAPCSOLÓDÓ BERENDEZÉS HASZNÁLHATATLANNÁ VÁLÁSÁT, LEÁLLÁSÁT ÉS A VÁSÁRLÓ IDEJÉT, AMELY ENNEK A TERMÉKNEK, A TERMÉK HARDVERÉNEK, VAGY SZOFTVERÉNEK A HASZNÁLATÁHOZ KAPCSOLÓDIK, VAGY ABBÓL ERED.

Tisztelt vásárló, ez a termék rádió jeladót tartalmaz. Az UNECE 10. sz. szabályozása alapján az autógyártók speciális feltételekhez köthetik a rádiójeladók járművekbe történő beépítését. Mielőtt beszerelné járművébe ezt a terméket, tájékozódjon járműve használati kézikönyvéből, vagy vegye fel a kapcsolatot járműve gyártójával, vagy márkakereskedőjével.

Vészhívások

Ez a BLUETOOTH autókihangosító és kihangosítóhoz csatlakoztatott készülék rádiójeleket, mobilfrekvenciás jeleket, vezetékes hálózatokat, valamint a felhasználó által programozott funkciókat is használ, amely nem képes minden körülmények közötti garantálni a kapcsolatot.

Ezért az alapvető kommunikáció érdekében ne hagyatkozzon csupán az elektronikus készülékekre (például orvosi vészhelyzetek esetén).

A BLUETOOTH kommunikációról

- A BLUETOOTH készülék által kibocsátott mikrohullámú sugárzás befolyásolhatja az orvosi készülékek működését. A következő helyeken kapcsolja ki ezt az egységet és más BLUETOOTH készülékeket is, mivel balesetet okozhat:
 - gyúlékony gázok jelenlétében, kórházban,
 - vonaton, repülőgépen, vagy benzinkúton
 - automatikus ajtók, vagy tűzjelzők közelében
- A BLUETOOTH technológiával történő biztonságos kapcsolat érdekében ez az egység olyan biztonsági funkciókkal rendelkezik, amely megfelel a BLUETOOTH szabványnak, de a beállításoktól függően a biztonsági szint elégtelen lehet. A BLUETOOTH technológiával történő kommunikáció során legyen óvatos.
- BLUETOOTH kommunikáció során ne kockáztassa, hogy esetlegesen információk szivárognak ki.

Ha olyan kérdése, vagy problémája van az egységgel kapcsolatban, amelyre ez a kézikönyv nem terjed ki, forduljon a legközelebbi Sony márkakereskedőhöz.

Fő egység

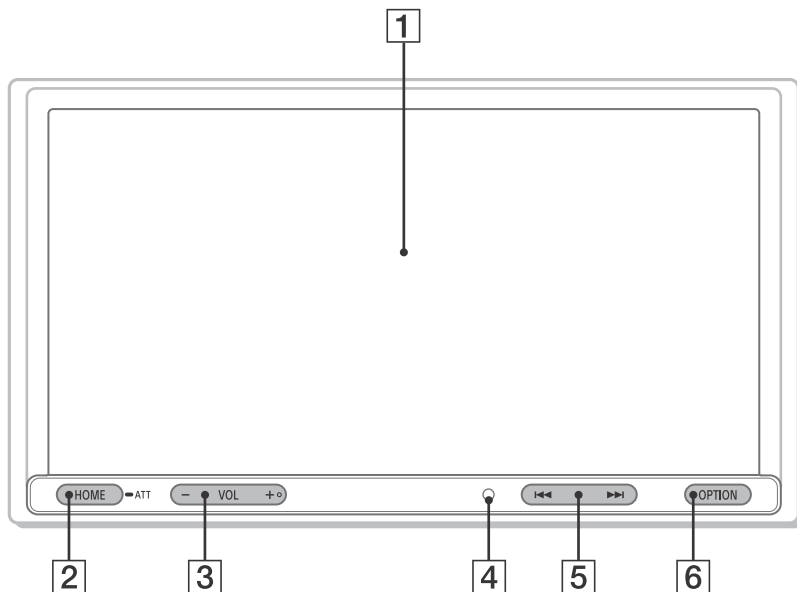

A VOL (hangerő) + gomb egy kiemelkedő ponttal rendelkezik.

1 Képernyő/érintőképernyő

2 HOME

Megjeleníti a HOME képernyőt (5. oldal).

• ATT (csökkentés)

A hangerő csökkentéséhez tartsa lenyomva 1 másodpercig.

A visszavonáshoz tartsa lenyomva ismét, vagy nyomja meg a VOL + gombot.

3 VOL (hangerő) +/-

4 Távirányító vevője

5 << >> (előző/következő)

A funkciók a kiválasztott forrástól függően eltérnek:

- Radio/DAB+: válasszon ki egy előre beállított állomást.
- USB/BT Audio: az előző/következő fájlra lépés.

Nyomja le és tartsa lenyomva:

- Radio: egy állomás automatikus behangolása (SEEK+/SEEK-).
- DAB+: válasszon ki egy állomást (amikor a [Seek By] erre van beállítva: [A-Z])/keressen meg egy állomást (amikor a [Seek By] erre van beállítva: [Station Gp]).
- USB/BT Audio: gyors hátra/gyors előre léptetés.

6 OPTION

Megjeleníti az OPTION képernyőt (5. oldal).

Képernyő kijelzők

Lejátszási képernyő:

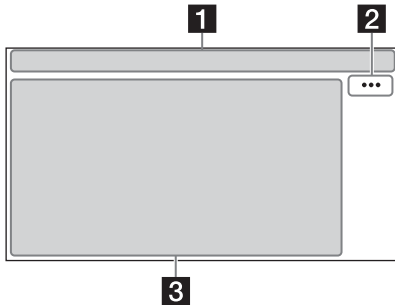

HOME képernyő:

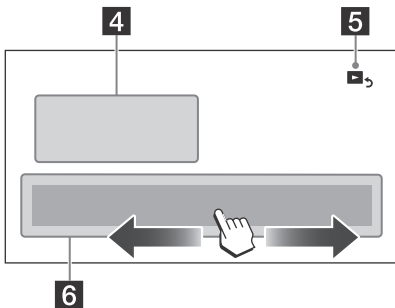

OPTION képernyő:

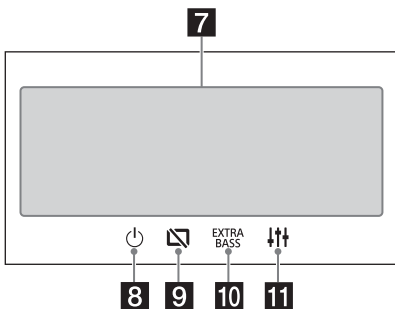

1 Állapotjelzés

- ATT A hangerő csökkentésekor világít.
- Világít ha rendelkezésre áll az AF (alternatív frekvenciák) funkció.
- Világít ha rendelkezésre áll az aktuális közlekedési információk (TA: közlekedési hírek) funkció.
- Világít ha rendelkezésre áll a DAB információ.
- A DAB rádió jelerősségének állapotát jelzi.
- Világít ha be van kapcsolva a Bluetooth® funkció. Világít ha folyamatban van a csatlakozás.
- Világítani kezd ha az audio eszköz lejátszható az A2DP (Fejlett hangküldési profil) engedélyezésével.
- Világítani kezd, ha rendelkezésre áll a kihangosított hívás a HFP (Kihangosítási profil) engedélyezésével.
- Jelzi a csatlakoztatott mobiltelefon jelerősség állapotát.
- Jelzi a csatlakoztatott mobiltelefon maradék akkumulátor-töltöttség állapotát.

2 ... (forrás opció)

Megnyitja a forrás opció menüt. A rendelkezésre álló elemek a forrástól függenek.

3 Alkalmazás-specifikus terület

Megjeleníti a lejátszási vezérlőket/jelzéseket vagy az egység állapotát. A megjelenített elemek a forrástól függenek.

4 Óra

Megjeleníti a dátum/idő beállításban megadott időt.

5 (visszalép a lejátszás képernyőre)

Átvált a HOME képernyőről a lejátszás képernyőre.

6 Források és beállítások kiválasztása gombok

Módosítja a beállítást, vagy különböző beállításokat végez. A beállítás ikon és más ikonok kiválasztásához érintse meg. Érintse meg a kiválasztani kívánt forrás ikont.

Radio	DAB+	BT Audio
Phone	USB	WebLink
Rear Camera	Settings	

7 Hangszákválasztó gombok

Módosítja a hangzást.

8 (készenlét)

Készenléti módba kapcsolja az egységet (Az USB töltés továbbra is rendelkezésre áll). A folytatáshoz nyomja meg bármelyik gombot.

9 (monitor ki)

Kikapcsolja a monitort. Ha a monitor ki van kapcsolva, akkor a kijelző bármelyik részének megérintésével visszakapcsolhatja.

10 EXTRA BASS (EXTRA BASS)

Módosítja az EXTRA BASS beállítást.

11 (EQ10/subwoofer)



Módosítja az EQ10/subwoofer beállítást.

Alapvető műveletek

Párosítás egy BLUETOOTH eszközzel

Amikor először csatlakoztat egy BLUETOOTH eszközt, akkor kölcsönös regisztráció (úgynevezett „párosítás”) szükséges. A párosítás lehetővé teszi, hogy ez az egység felismerje a másikat és viszont.



- 1 Nyomja meg a HOME gombot, majd érintse meg ezt: [Settings] → [Bluetooth] → [Bluetooth Connection] → [ON] → [Pairing]. Miközben az egység párosítási készenléti módban van, a  villog.
- 2 Annak érdekében, hogy az felismerje ezt az eszközt, végezze el a párosítást a BLUETOOTH eszközön.
- 3 A képernyőn válassza ki a BLUETOOTH eszköz modell nevét*. Amikor befejeződött a párosítás, a  tovább világít.

* Ha a BLUETOOTH eszközhöz jelszóra van szükség, adja meg a [0000] kódot.

A tolatókamera csatlakoztatása

Ha csatlakoztat egy opcionális tolatókamerát a CAMERA IN terminálhoz, akkor megjelenítheti a tolatókamera képét. Részletes információkat itt találhat: „Csatlakoztatás/beszerezés” (10. oldal).

A tolatókamera képének megjelenítéséhez

Nyomja meg a HOME gombot, majd érintse meg a [Rear Camera] elemet.

Demonstrációs mód visszavonása

- 1 Nyomja meg a HOME gombot, majd érintse meg a [Settings] elemet.
- 2 Érintse meg a [General] elemet, majd a [Demo] elemet, és állítsa be erre: [OFF].
- 3 A beállítás menüből való kilépéshez érintse meg a  (vissza) elemet kétszer.

A firmware frissítése

A firmware frissítéséhez látogasson el a hátsó borításon található terméktámogatási honlapra és kövesse az online útmutatásokat.

Megjegyzés

A frissítés során ne távolítsa el az USB eszközt.

További információk

Óvintézkedések

- Az elektromos antenna automatikusan kinyílik.
- Ha eladja, vagy leselejtezi autóját, benne a beszerelt egységgel, a gyári visszaállítás elvégzésével állítsa vissza az összes beállítást gyári értékre.
- Ne öntsön folyadékot az egységre.

Biztonsági megjegyzések

- Tartsa be a helyi közlekedési szabályokat, a törvényeket és a szabályozásokat.
- Vezetés közben
 - Ne nézze, vagy ne kezelje az egységet, mivel ez figyelemelvonáshoz és balesethez vezethet. Az egység megtekintéséhez és kezeléséhez parkoljon le egy biztonságos helyen.
 - Ne használja a beállítás funkciót, vagy bármely más olyan funkciót, amely elterelheti a figyelmét az útról.
 - Tolatáskor biztonsága érdekében nézzen hátrafelé és figyelmesen nézzen körbe, még akkor is, ha csatlakoztatva van a tolatókamera. Ne hagyatkozzon kizárólag a tolatókamerára.
- Üzemeltetés közben
 - Kezét, ujjait, vagy idegen tárgyakat ne illesszen be az egységbe, mivel ez sérülést és az egység károsodását okozhatja.
 - A kisméretű cikket tartsa távol a gyerekektől.
 - A hirtelen manőverezés esetén a sérülések elkerülése érdekében kapcsolja be a biztonsági övet.

Baleset elkerülése

A képek csak az autó leparkolása és a kézifék behúzása után jelennek meg.

Ha a videó lejátszása során az autó mozogni kezd, akkor a következő figyelmeztetés jelenik meg és a videó nem tekinthető meg.

[Video blocked for your safety.]

Vezetés közben az egység kezelése és a monitor figyelése tilos.

Megjegyzések az LCD panelen

- Akadályozza meg hogy az LCD panel nedvessé váljon, és ne tegye ki folyadékok hatásának. Ez hibás működéshez vezethet.
- Ne nyomja le erősen az LCD panelt, mivel ez eltorzítja a képet, vagy hibás működéshez vezethet (pl. a kép homályossá válhat, vagy az LCD panel károsodhat).
- A panelt csak ujjával érintse meg, más tárgyakkal ne, mivel ezek károsíthatják, vagy eltörhetik az LCD panelt.
- Az LCD panelt egy száraz, puha kendővel tisztítsa. Ne használjon oldószereket, például benzint, higítót, kereskedelmi forgalomban kapható tisztítószerkeket, vagy antisztatikus spray-t.
- Ne használja az egységet a 0 °C és 40 °C közötti hőmérséklet-tartományon kívül.
- Ha járművét hideg, vagy meleg helyen parkolta, akkor a kép elmosódott lehet. Ez nem jelenti a monitor meghibásodását és a kép kitisztul miután az autó belső hőmérséklete normalizálódik.
- A monitoron helyhez kötött kék, piros, vagy zöld pontok jelenhetnek meg. Ezeket „álladóan világító pontoknak” nevezzük, és bármilyen LCD készüléknél előfordulhatnak. Az LCD panel precíziós gyártású és a szegmensek több mint 99,99%-a működőképes. Ennek ellenére lehetséges, hogy a szegmensek kis százaléka (általában 0,01%) nem világít megfelelően. Ez azonban nem zavarja a megtekintést.

Az érintőképernyővel kapcsolatos megjegyzések

- Ez az egység rezisztív érintőképernyőt alkalmaz. Közvetlenül az ujjával érintse meg a képernyőt.
- Az egység nem támogatja a többszörös megérintést.
- Éles tárgyakkal, például tű, toll, vagy köröm, ne érintse meg a képernyőt. Az egység nem támogatja az érintőceruza használatát.
- Ne hagyja, hogy tárgyak érjenek hozzá az érintőképernyőhöz. Ha a képernyőhöz az ujján kívül más tárgy ér hozzá, akkor az egység nem megfelelően reagálhat.
- Mivel a képernyő üveg anyagból van, ne tegye ki az egységet erős rázkódásnak. Ha a képernyőn törés, vagy lepattogzás fordul elő, akkor ne érintse meg a károsodott részt, mivel az sérülést okozhat.
- Az egyéb elektromos eszközöket tartsa távol az érintőképernyőtől. Ezek az érintőképernyő hibás működését okozhatják.



iPhone termékinformációk

- **Kompatibilis iPhone modellek:** iPhone XS Max, iPhone XS, iPhone XR, iPhone X, iPhone 8 Plus, iPhone 8, iPhone 7 Plus, iPhone 7, iPhone SE, iPhone 6s Plus, iPhone 6s, iPhone 6 Plus, iPhone 6, iPhone 5s
- A „Made for Apple” (Az Apple számára készült) jelvény azt jelenti, hogy a kiegészítő tervezésében kompatibilis a jelvényen megadott Apple termékekkel, és a fejlesztő tanúsítja, hogy megfelelnek az Apple teljesítménynormáknak. Az Apple nem vállal felelősséget ennek az eszköznek a működéséért, vagy az eszköz a biztonsági és törvényi normáknak való megfeleléséért. Kérjük vegye figyelembe, hogy ennek a kiegészítőnek egy Apple termékkel való használata befolyásolhatja a vezeték nélküli teljesítményt.

Licenc megjegyzések

Ez a termék olyan szoftvereket tartalmaz, amelyeket a Sony a szerzői jog tulajdonosával kötött licencszerződéssel használ. A szerzői jog tulajdonos kérésének megfelelően kötelességünk, hogy tájékoztassuk a vevőt a megállapodás tartalmát illetően.

Részletes információk érdekében a szoftverlicencnél válassza ki a [Settings] → [General] → [Open Source Licenses] elemet.

Az GNU GPL/LGPL alkalmazású szoftverekre vonatkozó megjegyzések

Ez a termék olyan szoftvert tartalmaz, amelyre a következő GNU általános nyilvános licenc (a továbbiakban: „GPL”) vagy GNU alacsonyabb általános nyilvános licenc (a továbbiakban: „LGPL”) vonatkozik. Ez biztosítja, hogy a vevőnek joga van az említett szoftver forráskódjának az egységen megjelenített GPL, vagy az LGPL feltételeinek megfelelő megvásárlásához, módosításához és tovább értékesítéséhez.

A fent felsorolt szoftverek forráskódja az interneten elérhető.

A letöltéshez kérjük lépjen a következő URL címre, majd válassza ki az „XAV-3550D” modellnevet. URL: <http://www.sony.net/Products/Linux/> Kérjük vegye figyelembe, hogy a Sony nem tud válaszokat adni a forráskód tartalmával kapcsolatos kérdésekre.

Ha olyan kérdése, vagy problémája van az egységgel kapcsolatban, amelyre ez az Üzemeltetési útmutató nem terjed ki, forduljon a legközelebbi Sony márkakereskedőhöz.

Termékjellemzők

Monitor választék

Kijelző típusa: széles LCD színes monitor

Méret: 6,95 hüvelyk/176 mm

Rendszer: TFT aktív mátrix

Pixelek száma:

1 152 000 pixel (800 × 3 (RGB) × 480)

Színrendszer:

PAL/NTSC automatikus kiválasztás a CAMERA IN terminálhoz

Rádió választék

DAB/DAB+

Hangolási tartomány: 174,928 MHz – 239,200 MHz

Antenna terminál:

Külső antenna csatlakozó

FM

Hangolási tartomány: 87,5 MHz – 108,0 MHz

Használati érzékenység: 7 dBf

Jel-zaj arány: 70 dB (mono)

Elkülönítés 1 kHz-en: 45 dB

AM

Hangolási tartomány: 531 kHz – 1 602 kHz

Érzékenység: 32 µV

USB lejátszó választék

Interfész: USB port (nagysebességű)

Maximális áramerősség: 1,5 A

Vezeték nélküli kommunikáció

Kommunikációs rendszer:

BLUETOOTH Szabvány verzió 3.0

Kimenet:

BLUETOOTH szabványos 2. teljesítménysztyál (Max. vezetett +1 dBm)

Maximális kommunikációs hatótáv*1:

Egyenes rálátással 10 m

Frekvenciasáv:

2,4 GHz sáv (2,4000 GHz – 2,4835 GHz)

Modulációs módszer: FHSS

Kompatibilis BLUETOOTH profilok*2:

A2DP (Fejlett hangküldési profil) 1.3

AVRCP (Audio, videó távezérlési profil) 1.3

HFP (Kihangosítási profil) 1.6

PBAP (Telefonkönyv hozzáférési profil) 1.1

Vonatkozó kodek: SBC, AAC

*1 A tényleges hatótávolság olyan tényezőktől függ, mint az eszközök közötti akadályok, a mikrohullámú sütő körüli mágneses mezők, a statikus elektromosság, a vételi érzékenység, az antenna teljesítménye, az operációs rendszer, a szoftveres alkalmazás, stb.

*2 A szabványos BLUETOOTH profilok megjelölik az eszközök közötti BLUETOOTH kommunikáció célját.

Erősítő aleggység

Kimenetek: hangszórókimenetek

Hangszóró impedancia: 4 Ω – 8 Ω

Maximális kimeneti teljesítmény: 55 W × 4 (4 Ω esetén)

Általános adatok

Áramellátási követelmények: 12 V DC

autóakkumulátor (negatív testelés)

Névleges áramfelvétel: 10 A

Méret: K.

Kb. 178 mm × 100 mm × 139 mm (sz/ma/mé)

Szerelési méretek:

Kb. 182 mm × 111 mm × 120 mm (sz/ma/mé)

Súly: Kb. 1,0 kg

A csomag tartalma:

Fő egység (1)

Beszereési és csatlakoztatási alkatrészek (1 készlet)

Részletes információkat márkakereskedőtől kaphat.

A formaterv és a specifikációk előzetes bejelentés nélkül változhatnak.

Szerzői jogok

A Bluetooth® szó márka és logó a Bluetooth SIG, Inc. bejegyzett védjegyei és a Sony vállalat mindíg licenc birtokában használja ezeket a márkákat. Az egyéb védjegyek és kereskedelmi nevek a vonatkozó tulajdonosok birtokában vannak.

A Windows Media a Microsoft vállalat védjegye, vagy bejegyzett védjegye az Egyesült Államokban és/vagy más országokban.

Ezt a terméket a Microsoft vállalat bizonyos szellemi tulajdonjogai védik. A Microsoft vállalat, vagy egy hivatalos Microsoft leányvállalat licence nélkül az ilyen technológiák használata, vagy forgalmazása ezen terméken kívül tilos.

Az Apple és az iPhone az Apple Inc., bejegyzett védjegyei az Egyesült Államokban és más országokban.

A WebLink az Abalta Technologies, Inc. vállalat az Amerikai Egyesült Államokban és más országokban bejegyzett védjegye.

Az egyéb védjegyek a vonatkozó tulajdonosok birtokában vannak.

Vigyázat

- Ne szerelje be ezt az egységet olyan autóba, amely nem rendelkezik ACC pozícióval. Az egység kijelzője akkor sem kapcsol ki, ha gyújtás ki helyzetben van és ez az akkumulátor lemerülését okozza.
- **Az összes testelő vezetékét a közös testelési ponthoz vezesse.**
- Ügyeljen arra, hogy a vezetékek ne szoruljanak csavarok alá, vagy mozgó alkatrészek közé (pl. ülésínek).
- A rövidzárlatok elkerülése érdekében a csatlakoztatás előtt kapcsolja ki az autó gyújtását.
- A segéd áramellátáshoz történő csatlakoztatás előtt csatlakoztassa a tápellátás vezetékét ① az egységhez és a hangszórókhöz.
- Biztonsági okokból szigetelőszalaggal szigeteljen minden szabadon álló, nem csatlakoztatott vezetékét.
- Gondosan úgy válassza meg a beszerelés helyét, hogy az egység ne zavarja a normál autózvezetési műveleteket.
- Ne szerelje be az egységet olyan helyekre, ahol az pornak, szennyeződésnek, túl nagy rezgésnek, vagy magas hőmérsékletnek van kitéve, például ahol közvetlen napsugárzás éri, vagy a fűtés-csővek közelébe.
- A biztonságos szerelés érdekében csak a mellékelt szerelőeszközöket használja.

A tápvezetékekkel (sárga) kapcsolatos megjegyzés

Amikor ez az egységet más sztereo komponensekkel együtt csatlakoztatja, akkor az autó azon áramkörének áramerősség értéke, amelyhez az egységet csatlakoztatja, nagyobb kell hogy legyen mint az egyes komponensek biztosítékainak áramerősség összege.

Megjegyzés start-stop rendszerrel rendelkező járművekbe történő beszereléshez

A motor start-stop rendszerrel történő indításakor az egység újraindulhat. Ebben az esetben kapcsolja ki autójában a start-stop rendszert.

Megjegyzés elektromos kézifék rendszerrel rendelkező járművekbe történő beszereléshez

Elektromos kézifékekkel rendelkező autóknl lehetséges, hogy bizonyos kapcsolódó funkciók (például a videó blokkolási funkció) nem működnek megfelelően.

Szerelési szög beállítás

A szerelési szöget 30°-nál kisebbre állítsa be.

Alkatrészelista beszereléshez

① Tápellátás vezetékek (1)



② Rögzítőcsavarok (5 × max. 9 mm) (4)



③ Mikrofon (1)

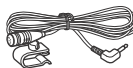

④ Lapos alapréz (1)



⑤ Kétoldalas szalag (1)



⑥ USB hosszabbítókábel (1)



⑦ Kábelkötöző (1)



⑧ Rögzítőkarmantyú (1)

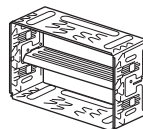

⑨ Peremgyűrű (1)

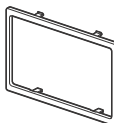

⑩ Kioldókulcsok (2)



- Ez az alkatrész nem minden csomag része.
- A rögzítőkarmantyút ⑧ a kiszállítás előtt csatlakoztatjuk a termékhez. Az egység felszerelése előtt a kioldókulcsokkal ⑩ távolítsa el a rögzítőkarmantyút ⑧ az egységről. Részletes információkat itt találhat: „A rögzítőkarmantyú eltávolítása” (14. oldal).
- Jövőbeli használat céljára őrizze meg a kioldókulcsokat ⑩ mivel ezekre az egység az autóból történő eltávolításakor is szükség lesz.

Csatlakoztatás

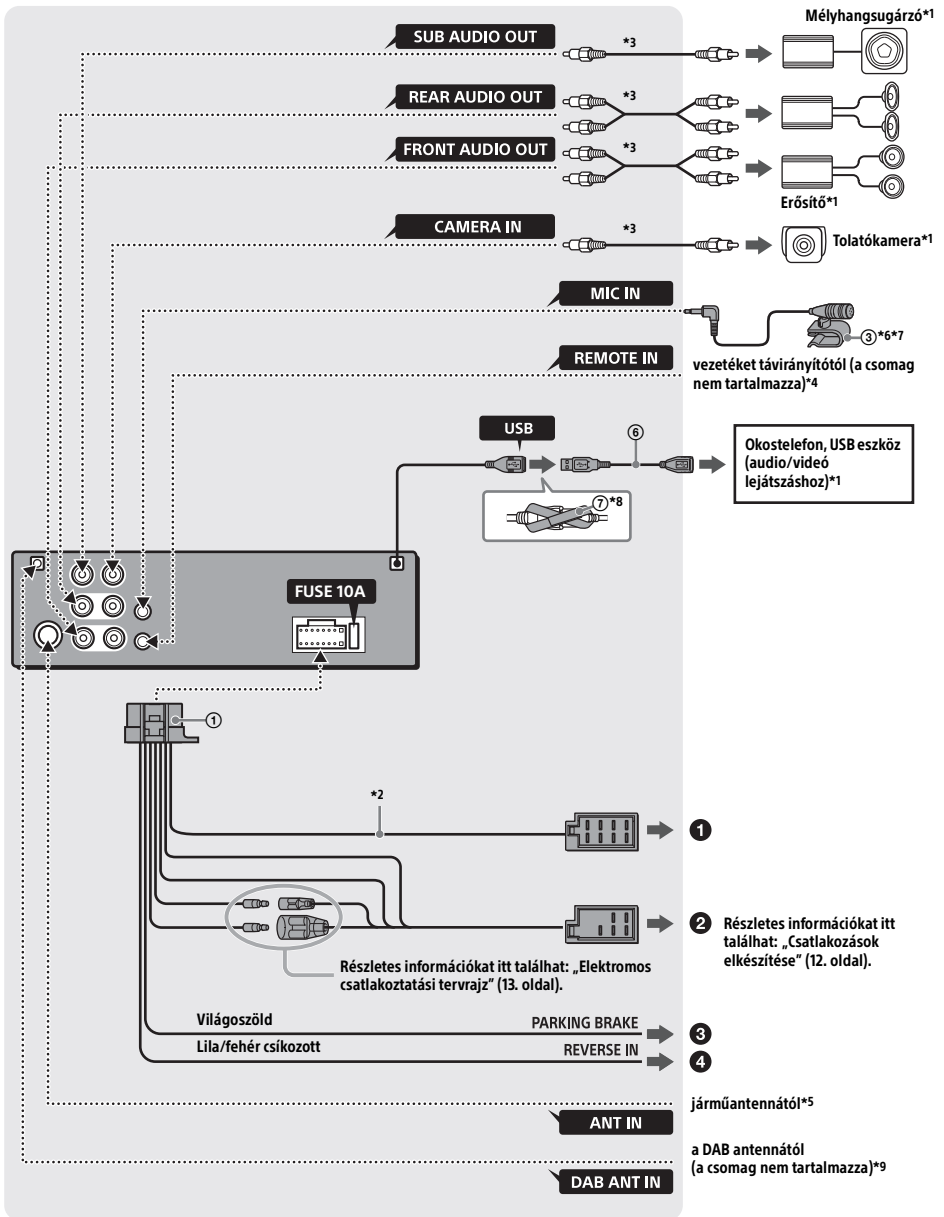

- *1 A csomag nem tartalmazza
 *2 Hangszóró impedancia: 4 Ω - 8 Ω × 4
 *3 RCA csatlakozós kábel (a csomag nem tartalmazza)
 *4 Az autó típusától függően használjon adaptert a vezetékcsatlakozóhoz (a csomag nem tartalmazza). A vezetékcsatlakozó használatáról további információkat a következő szakaszban találhat: „A vezetékcsatlakozó használata” (13. oldal).
 *5 Az autó típusától függően használjon adaptert (a csomag nem tartalmazza), ha az antenna csatlakozója nem kompatibilis.
 *6 Akár használatban van, akár nem, úgy vezesse a mikrofon bemeneti kábelét, hogy az ne akadályozza a vezetési műveleteket. Ha a lábak területén futnak, akkor kábelkötőzővel rögzítse a vezetékét.
 *7 A mikrofon beszerelésével kapcsolatosan további információkat a következő szakaszban találhat: „A mikrofon beszerelése” (13. oldal).
 *8

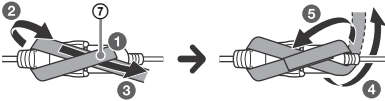

- *9 Állítsa a [Antenna Power] elemet [ON] (alapértelmezett) vagy [OFF] állapotba a DAB antenna típusától függően (a csomag nem tartalmazza).
 Max. áramellátás 0,1 A

Csatlakozások elkészítése

Ha olyan elektromos antennája van, amely nem rendelkezik relédobozzal és ezt összekapcsolja a tápellátás vezetékével ① akkor az antenna károsodhat.

① Az autó hangszóró csatlakozójához

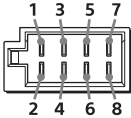

1	Hátsó hangszóró (jobb oldali)	⊕	Lila
2		⊖	Lila/fekete csíkozott
3	Első hangszóró (jobb oldali)	⊕	Szürke
4		⊖	Szürke/fekete csíkozott
5	Első hangszóró (bal oldali)	⊕	Fehér
6		⊖	Fehér/fekete csíkozott
7	Hátsó hangszóró (bal oldali)	⊕	Zöld
8		⊖	Zöld/fekete csíkozott

② Az autó tápcsatlakozójához

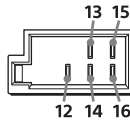

12	folyamatos tápellátás	Sárga
13	elektromos antenna/erősítő vezérlés (REM OUT)	Kék/fehér csíkozott
14	bekapcsolt világítás tápellátás	Narancssárga/fehér csíkozott
15	bekapcsolt tápellátás	Piros
16	tesztelés	Fekete

③ A kézifék kapcsoló vezetékhez

A kézifék vezeték kapcsoló felszerelési pozíciója az autójától függ.

A tápellátás vezeték (1) közül a kézifék vezeték (világoszöld) csatlakoztassa a kézifék kapcsoló vezetékéhez.

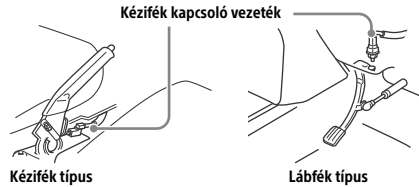

④ Az autó hátsó lámpa vezetékének +12 V tápellátó kapcsához (csak ha tolatókamerát csatlakoztat)

Memória megtartás csatlakozó

Ha csatlakoztatja a sárga tápellátás vezetékét, akkor a memória áramkör folyamatosan tápellátást kap, még akkor is ha a gyújtás ki van kapcsolva.

Hangszóró csatlakozó

- A hangszórók csatlakoztatása előtt kapcsolja ki az egységet.
- A károsodás elkerülése érdekében használjon 4 Ω - 8 Ω impedanciájú és elegendő teljesítményfelvételű hangszórókat.

Elektromos csatlakoztatási tervrajz

Ellenőrizze autója segéd áramellátás csatlakozóját és a járműtől függően megfelelően illessze össze a vezetékek csatlakozóit.

Segéd elektromos csatlakozó

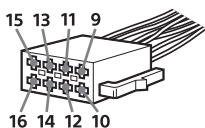

Közös csatlakozó

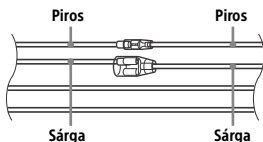

12	folyamatos tápellátás	Sárga
15	bekapcsolt tápellátás	Piros

Ha fel vannak cserélve a piros és a sárga vezetékek helyzetei

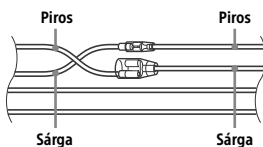

12	bekapcsolt tápellátás	Sárga
15	folyamatos tápellátás	Piros

ACC pozícióval nem rendelkező autónál

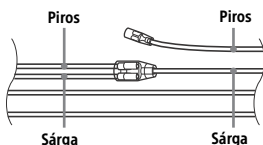

A csatlakozók és a tápellátás kapcsolás vezetékek megfelelő összeillesztése után csatlakoztassa az egységet az autó tápellátásához. Ha olyan kérdése, vagy problémája van az egységgel csatlakoztatásával kapcsolatban, amelyre ez a kézikönyv nem terjed ki, forduljon a legközelebbi jármű márkakereskedőhöz.

A mikrofon beszerelése

Kihangsított híváskor a hang továbbításához be kell szerelnie a mikrofont ③.

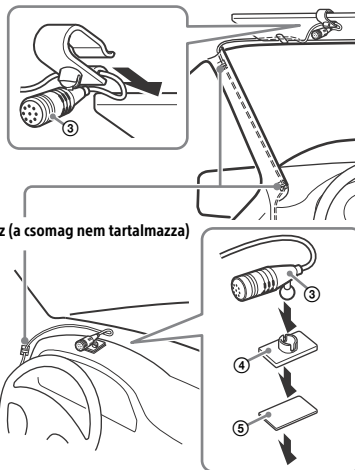

Klipsz (a csomag nem tartalmazza)

Vigyázat

- Ha a kábel a kormányoszlop, vagy a sebességváltókar körül megsérül, az nagyon veszélyes lehet. Biztosítsa, hogy ez és más alkatrészek se akadályozzák a vezetési műveleteket.
- Ha autója rendelkezik légszékkel, vagy más ütközéscsillapító berendezéssel, akkor a beszerelés előtt forduljon ahhoz az üzlethez, ahol ezt az egységet vásárolta, vagy autója márkakereskedőjéhez.

Megjegyzések

- A műszerfalra történő felszereléskor a mikrofonról ③ óvatosan távolítsa el a napellenző klipszet, majd csatlakoztassa a lapos alaprész ④ a mikrofonhoz ③.
- A kétoldalas szalag ⑤ felragasztása előtt tisztítsa meg egy száraz kendővel a műszerfalat.

A vezetékes távirányító használata

- 1 A vezetékes távirányító vezérlés engedélyezéséhez állítsa a [Steering Control] elemet a [General] helyen [Preset] állásba.

A tolatókamera használata

A használat előtt fel kell szerelni a tolatókamerát (a csomag nem tartalmazza).

A CAMERA IN terminálhoz csatlakoztatott tolatókamera képe a következő esetekben jelenik meg:

- Autója tolatólámpája világít (vagy a váltókar R (tolatás) helyzetbe van állítva).
- Megnyomja a HOME gombot, majd megérinti a [Rear Camera] elemet.

Beszerezés

A rögzítőkarmantyú eltávolítása

Az egység beszerelése előtt távolítsa el az egységről a rögzítőkarmantyút ⑧.

- 1 Illessze be mindkét kioldókulcsot ⑩ amíg kattánást nem hall, és húzza le a rögzítőkarmantyút ⑧, majd külön húzza fel az egységet.

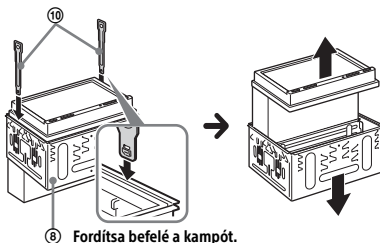

Az egység beszerelése a műszerfalba

- A beszerelés előtt ellenőrizze, hogy a rögzítőkarmantyú ⑧ mindkét oldalán lévő megfogók 3,5 mm-re be vannak hajlítva.
- Japán autók esetében lásd: „Az egység beszerelése japán autóba” (15. oldal).

- 1 Helyezze be a rögzítőkarmantyút ⑧ a műszerfal belsejében és a stabil rögzítés érdekében hajlítsa kifelé a karmokat.

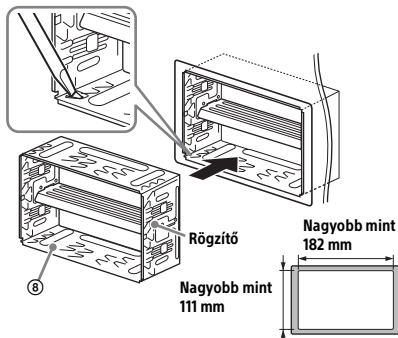

- 2 Szerelje rá az egységet a rögzítőkarmantyúra ⑧.

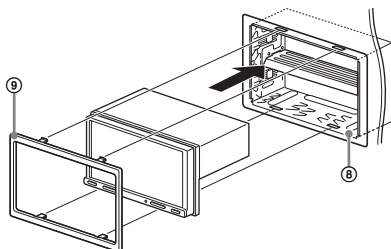

Megjegyzések

- Ha a rögzítők egyenesek, vagy kifelé hajlanak, akkor az egység nem rögzül stabilan és kiugorhat.
- Ellenőrizze, hogy a peremgyűrű ⑨ 4 megfogója megfelelően illeszkedik-e a rögzítőkarmantyú ⑧ nyílásaiba.

Az egység beszerelése japán autóba

Egyes japán autókba nem lehetséges beszerelni ezt az egységet. Ilyen esetekben forduljon Sony márkakereskedőhöz.

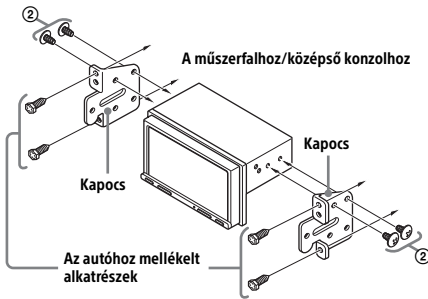

Amikor felszereli ezt az egységet autója előre telepített kapcsaira, használja az autó furataihoz való rögzítőcsavarokat ②:

T ehhez: TOYOTA és N ehhez: NISSAN.

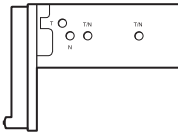

Megjegyzés

Az üzempazar elkerülése érdekében csak a rögzítőcsavarokat ② alkalmazza.

Biztosítékcseré

A biztosíték cseréjekor ügyeljen arra, hogy az eredeti biztosítékon lévő amperszámú cserebiztosítékot használjon.

Ha kiég a biztosíték, ellenőrizze a tápcsatlakozást és cserélje ki a biztosítékot.

Ha a csere után a biztosíték ismét kiég, akkor belső üzempazar állhat fenn. Ilyen esetekben forduljon a legközelebbi Sony márkakereskedőhöz.

Biztosíték (10 A)

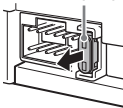

Предупреждение

От съображения за сигурност инсталирайте това устройство в таблото на автомобила, тъй като задната част на устройството се нагорещява по време на използване. За подробности вижте "Връзка/монтаж" (страница 11).

Произведено в Тайланд

Табелката с данни, указваща оперативното напрежение и т.н., се намира на долната страна на шасито.

Валидността на обозначението CE е ограничена само до тези държави, където се прилага законово, основно държавите в ЕИП (Европейското икономическо пространство) и Швейцария.

ПРЕДУПРЕЖДЕНИЕ

За да се избегне рискът от пожар или токов удар, не излагайте устройството на дъжд или влага.

За да се избегне токов удар, не отваряйте шкафа. Поверявайте поддръжката единствено на квалифициран персонал.



С настоящото, Sony Corporation декларира, че това оборудване е в съответствие с Директива 2014/53/EU.

Цялостният текст на ЕС декларацията за съответствие може да се намери на следния интернет адрес:

<http://www.compliance.sony.de/>

Бележка за клиентите: следната информация се отнася само за оборудване, което се продава в държави, прилагащи директивите на ЕС

Този продукт е произведен от или от името на Sony Corporation.

Вносител в ЕС: Sony Europe B.V.

Запитвания до вносителя или запитвания свързани със съответствието на продуктите съгласно законодателството на Европейския съюз, следва да се отправят към упълномощения представител на производителя Sony Belgium, bijkantoor van Sony Europe B.V., Da Vincilaan 7-D1, 1930 Zaventem, Белгия.



Изхвърляна използвани батерии и стари електрически и електронни уреди (приложимо в Европейския съюз и други държави със системи за

разделно събиране на отпадъците)

Този символ върху продукта, батерията или върху опаковката показва, че продуктът и батерията не трябва да се третират като битов отпадък. При някои батерии този символ се използва в комбинация с означение на химически елемент. Означението на химическия елемент олово (Pb) се добавя, ако батерията съдържа повече от 0,004% олово. Като предадете тези продукти и батерии на правилното място, Вие ще помогнете за предотвратяване на негативните последствия за околната среда и човешкото здраве, които биха възникнали при неправилното изхвърляне. Рециклирането на материалите ще спомогне да се съхранят природните ресурси. За продукти, които от гледна точка на безопасност, правилен начин на действие или цялостна данни изискват батерията да бъде постоянно свързана (вградена), тази батерия трябва да бъде подменяна само от квалифициран сервизен персонал. За да сте сигурни, че вградената батерия ще бъде третирана правилно, предайте старите продукти в събирателен пункт за рециклиране на електрически и електронни уреди. За всички останали батерии, моля, прочетете в упътването как да извадите по безопасен начин батерията от продукта. Предайте я в събирателния пункт за рециклиране на използвани батерии. За подробна информация относно рециклирането на този продукт или батерия можете да се обърнете към местната градска управа, службата за събиране на битови отпадъци или магазина, откъдето сте закупили продукта или батерията.

Figyelmeztetés, ha autója gyújtása nem rendelkezik ACC pozícióval

Ne szerelje be ezt az egységet olyan autóbá, amely nem rendelkezik ACC pozícióval. Az egység kijelzője akkor sem kapcsol ki, ha gyújtás ki helyzetben van és ez az akkumulátor lemerülését okozza.

Отказ от отговорност относно услуги, които се предлагат от трети страни

Услуги, предлагани от трети страни, могат да се променят, прекратяват или прекъсват без предизвестие. Sony не носи никаква отговорност за подобни ситуации.

Важна забележка

Внимание

ПРИ НИКАКВИ ОБСТОЯТЕЛСТВА SONY НЕ НОСИ ОТГОВОРНОСТ ЗА СЛУЧАЙНИ, КОСВЕНИ ИЛИ ПОСЛЕДВАЩИ ЩЕТИ, ИЛИ ДРУГИ ЩЕТИ, ВКЛЮЧИТЕЛНО, БЕЗ ОГРАНИЧЕНИЕ НА ЗАГУБА НА ПЕЧАЛБИ, ЗАГУБА НА ПРИХОДИ, ЗАГУБА НА ДАННИ, ЗАГУБА НА УПОТРЕБА НА ПРОДУКТА ИЛИ НА СВЪРЗАНО ОБОРУДВАНЕ, ВРЕМЕ НА ПРЕСТОЙ И ВРЕМЕ НА КУПУВАЧА ПО ОТНОШЕНИЕ НА, ИЛИ ПРОИЗТИЧАЩО ОТ ИЗПОЛЗВАНЕТО НА ТОЗИ ПРОДУКТ, НЕГОВИЯ ХАРДУЕР И/ИЛИ НЕГОВИЯ СОФТУЕР.

Уважаеми клиенти, този продукт включва радиопредавател.

В съответствие с разпоредба № 10 на UNECE, производители на автомобили могат да наложат специфични условия за монтиране на радиопредаватели в автомобили. Моля, проверете ръководството за експлоатация на Вашия автомобил или се свържете с производителя на Вашия автомобил, или с представител на Вашия автомобил, преди да монтирате този продукт във Вашия автомобил.

Обаждания при спешни случаи

Това BLUETOOTH устройство на автомобила за обаждания със свободни ръце и електронното устройство, свързано към устройството за свободни ръце, работят с помощта на радиосигнали, клетъчни и наземни мрежи, както и с програмирана от потребителя функция, което не може да гарантира връзка при всякакви условия.

По тази причина не разчитайте единствено на което и да е електронно устройство за важни комуникации (например при медицинска спешни случаи).

Относно BLUETOOTH комуникацията

- Микровълните, излъчвани от BLUETOOTH устройството, може да повлияят на работата на електронни медицински устройства. Изключвайте това устройство и други BLUETOOTH устройства на следните места, тъй като е възможно да причинят инцидент.
 - при наличие на запалими газове, в болница, влак, самолет или бензиностанция
 - близо до автоматични врати или противопожарни аларми
- Това устройство поддържа възможности за сигурност, които съответстват на BLUETOOTH стандарта, за да предостави сигурна връзка, когато се използва безжичната BLUETOOTH технология, но сигурността може да не е достатъчна в зависимост от настройките. Внимавайте, когато комуникирате чрез безжичната технология BLUETOOTH.
- Не поемаме отговорност за изтичане на информация по време на комуникация чрез BLUETOOTH.

Ако имате въпроси или проблеми, свързани с Вашето устройство, които не са разгледани в това ръководство, консултирайте се с най-близкия до Вас търговски представител на Sony.

Главно устройство

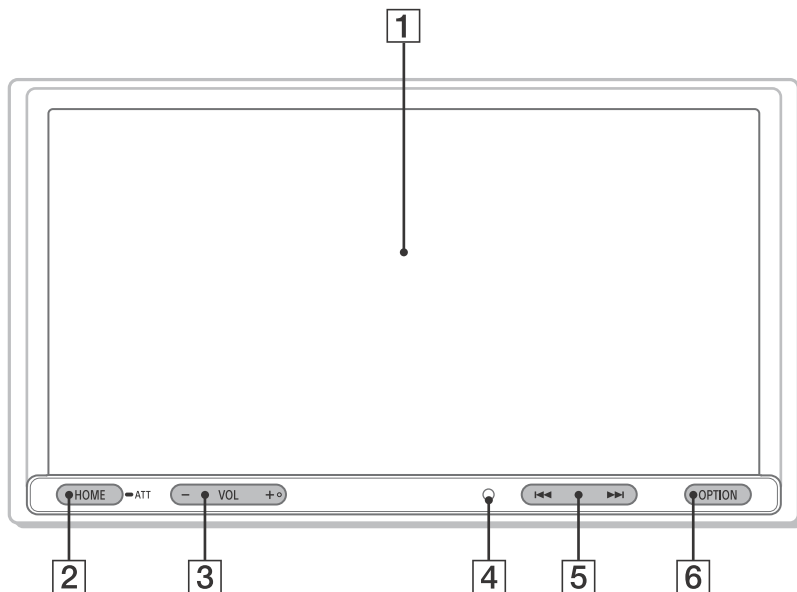

Бутонът VOL (сила на звука) + има тактилна точка.

1 Дисплей/сензорен екран

2 HOME

Показва екран HOME (страница 5).

● ATT (приглушаване)

Натиснете и задръжете за 1 секунда, за да приглушите звука.

За да отмените, натиснете и задръжете отново, или натиснете VOL +.

3 VOL (сила на звука) +/-

4 Приемник за дистанционното управление

5 << / >> (предишен/следващ)

Функциите се различават в зависимост от избрания източник:

- Radio/DAB+: избор на предварително зададена станция.
- USB/BT Audio: избор на следващ/предишен файл.

Натиснете и задръжете за:

- Radio: свързване автоматично към станция (SEEK+/SEEK-).
- DAB+: избор на станция (когато [Seek By] е настроено на [A-Z])/търсене на станция (когато [Seek By] е настроено на [Station Gr]).
- USB/BT Audio: бързо превъртане напред/назад.

6 OPTION

Показва екран OPTION (страница 5).

Дисплеи на екрана

Екран на възпроизвеждането:

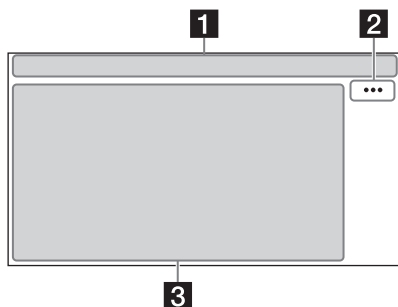



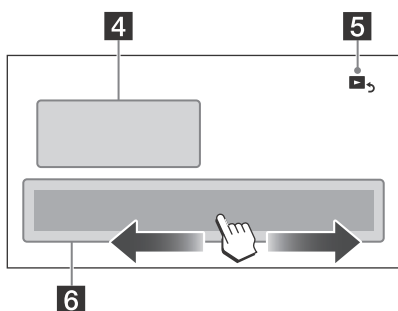



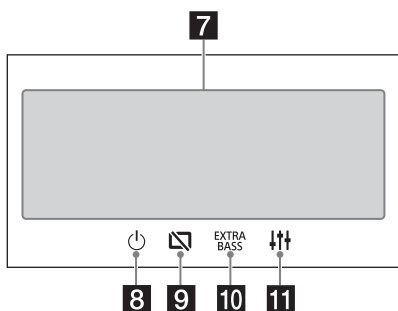



Екран HOME:



Екран OPTION:



1 Показване на статуса

-  Светва, когато звукът е приглушен.
-  Светва при наличие на AF (алтернативни честоти).
-  Светва при наличие на актуална информация за трафика (ТА: известие за трафик).
-  Светва при наличие на DAB известие.
-  Указва статуса на силата на сигнала на DAB радиото.
-  Светва при включване на Bluetooth® сигнала. Започва да мига в процеса на свързване.
-  Светва при наличие на аудиоустройство за възпроизвеждане чрез активиране на A2DP (Разширен профил на аудиоразпространение).
-  Светва при наличие на обаждания със свободни ръце чрез активиране на HFP (Профил за свободни ръце).
-  Указва статуса на силата на сигнала на свързания мобилен телефон.
-  Указва статуса на оставащия заряд на батерията на свързания мобилен телефон.

2 ... (опция за източник)

Отваря менюто на опцията за източник. Наличните елементи се различават в зависимост от източника.

3 Специфична зона на приложението

Показва контролите/индикаторите на възпроизвеждането или статуса на устройството. Показаните елементи се различават в зависимост от източника.

4 Часовник

Показва времето, което е зададено от настройките за дата/час.

5 > (връщане към екрана на възпроизвеждането)









Превключва от началния екран HOME към екрана на възпроизвеждането.

6 Бутони за избор на източници и настройки

Сменя източника или осъществява различни настройки.

Натиснете, за да изберете иконата за настройка или други икони.

Докоснете иконата на източника, който искате да изберете.

 Radio	 DAB+	 BT Audio
 Phone	 USB	 WebLink
 Rear Camera	 Settings	

7 бутони за избор на звук

Променя звука.

8 (в готовност)

Превключва устройството в режим на готовност (все още е възможно зареждане чрез USB). За да възобновите, натиснете произволни бутони.

9 (изключен монитор)

Изключва монитора. Когато мониторът е изключен, можете да го включите пак чрез произволно докосване на дисплея.

10 (EXTRA BASS)

Променя настройката на EXTRA BASS.

11 (EQ10/Subwoofer)

Променя настройките за EQ10/Subwoofer.

Основни операции

Сдвояване с BLUETOOTH устройство

Когато свързвате дадено BLUETOOTH устройство за първи път, се изисква взаимна регистрация (наречена "сдвояване"). Сдвояването позволява на това устройство и на други устройства да се разпознават взаимно.

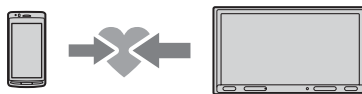

1 Натиснете HOME, след това докоснете [Settings] → [Bluetooth] → [Bluetooth Connection] → [ON] → [Pairing].

 започва да мига, докато устройството е в режим на сдвояване в готовност.

2 Извършете сдвояване на BLUETOOTH устройството, за да намери този модул.

3 Изберете името на Вашия модел, показано на дисплея на BLUETOOTH устройството*.

Когато се извършва сдвояване,  остава светнат.

* Ако за BLUETOOTH устройството е необходим ключ за достъп, въведете [0000].

Свързване на камера за задно виждане

Чрез свързване на допълнителната камера за задно виждане към терминала CAMERA IN, можете да показвате картина от камерата за задно виждане. За подробности вижте "Връзка/монтаж" (страница 11).

За да покажете картина от камерата за задно виждане

Натиснете HOME, след това докоснете [Rear Camera].

Отмяна на демонстрационния режим

- 1 Натиснете HOME, след това докоснете [Settings].
- 2 Докоснете [General], след това докоснете [Demo], за да настроите на [OFF].
- 3 За изход от менюто за настройка, докоснете ↩ (назад) два пъти.

Актуализиране на фърмуера

За да актуализирате фърмуера, посетете сайта за поддръжка на задната корица, след което следвайте онлайн инструкциите.

Забележка

По време на актуализацията не отстранявайте USB устройството.

Допълнителна информация

Предпазни мерки

- Електрическата антена се разпъва автоматично.
- Когато прехвърляте собственост или скрапирате автомобила си с инсталирано устройство, върнете първоначалните настройки, като извършите фабрично нулиране.
- На пръскайте течност върху устройството.

Забележки по безопасността

- Спазвайте местните закони, директиви и разпоредби за движение по пътищата.
- Когато шофирате
 - Не гледайте и не пускайте устройството, тъй като това може да доведе до разсейване и да причини катастрофа. Паркирайте автомобила си на място, където можете безопасно да гледате или да пуснете устройството.
 - Не използвайте функцията за настройка или друга функция, която може да отклони вниманието ви от пътя.
 - При задно паркиране на автомобилa не пропускайте да погледнете назад и наблюдавайте внимателно наоколо за ваша собствена сигурност, независимо дали камерата за задно виждане е свързана. Не се доверявайте изцяло на камерата за задно виждане.
- Когато пускате
 - Не пъхайте ръце, пръсти или други предмети в устройството, тъй като това може да доведе до нараняване или повреда на устройството.
 - Дръжте дребните предмети на недостъпни за децата места.
 - Задължително закопчайте коланите, за да предотвратите нараняване в случай на рязко тръгване/спиране на автомобила.

Предотвратяване на инцидент

Картина се появява само след като сте паркирали автомобила и сте задействали ръчната спирачка.

Ако автомобилът започне да се движи по време на възпроизвеждането на видео, се появява следното предупреждение и не можете да гледате видеоклипа.

[Video blocked for your safety.]

Не работете с устройството и не гледайте монитора, докато шофирате.

Забележки на LCD панела

- Не допускате LCD панелът да се намокри и не го излагайте на въздействието на течности. Това може да доведе до неизправност.
- Не натискайте силно LCD панела, защото това може да изкриви картината или да доведе до неизправност (т.е. картината може да стане неясна или LCD панелът да се повреди).
- Не допирайте панела с друго освен с пръста си, тъй като друг предмет може да повреди или да счупи LCD панела.
- Почиствайте LCD панела със суха, мека кърпа. Не използвайте разтворители, като например бензин, разреждател, почистващи препарати от магазините или антистатичен спрей.
- Не използвайте устройството извън температурния диапазон от 0°C до 40°C.
- Ако автомобилът Ви е паркиран на студено или горещо място, картината може да не е ясна. Мониторът обаче не е повреден и картината ще се изчисти, след като температурата в автомобила се нормализира.
- На монитора може да се появят неподвижни сини, червени или зелени точки. Те се наричат "ярки точки" и може да се появят на всяко LCD. LCD панелът е с прецизна изработка, като над 99,99% от сегментите му работят. Възможно е обаче малък процент (обикновено 0,01%) от сегментите да не се осветят както трябва. Това няма да попречи да гледате картината.



Относно iPhone

- **Съвместими модели на iPhone:** iPhone XS Max, iPhone XS, iPhone XR, iPhone X, iPhone 8 Plus, iPhone 8, iPhone 7 Plus, iPhone 7, iPhone SE, iPhone 6s Plus, iPhone 6s, iPhone 6 Plus, iPhone 6, iPhone 5s
- Използването на обозначението "Made for Apple" означава, че даден аксесоар е предназначен за свързване конкретно към продукта(ите) на Apple, идентифициран(и) в обозначението, и че е(са) сертифициран(и) от разработчика като отговарящ(и) на стандартите за производителност на Apple. Apple не носи отговорност за работата на това устройство или съвместимостта му със стандартите за безопасност и нормативните разпоредби. Имайте предвид, че използването на този аксесоар с продукт на Apple може да окаже влияние върху работните характеристики на безжичната връзка.

Бележки на сензорния екран

- Това устройство използва резистивен сензорен екран. Докосвайте екрана директно с пръст.
- За това устройство не се поддържа докосването с няколко пръста.
- Не допирайте екрана с остри предмети, като например игли, химикалки или нокти. За това устройство не се поддържа работата с перо.
- Не допускате до екрана да се допират никакви предмети. Ако до екрана се допре нещо, различно от Вашия пръст, устройството може да не реагира правилно.
- Тъй като за екрана е използвано стъкло, не го подлагайте на силен удар. Ако на екрана се получи счупване или напукване, не докосвайте повредената част, защото може да се нараните.
- Не доближавайте други електрически устройства до сензорния екран. Те може да доведат до неизправност на сензорния екран.

Бележка по лиценз

Този продукт съдържа софтуер, който Sony използва по условията на лицензно споразумение със собственика на авторските му права. Задължени сме да обявим съдържанието на споразумението на клиентите по искане на собственика на авторските права на софтуера. За подробности относно софтуерните лицензи изберете [Settings] → [General] → [Open Source Licenses].

Бележка по свързания с GNU GPL/LGPL софтуер

Този продукт съдържа софтуер, който е обект на следния общ публичен лиценз на GNU (по-нататък наричан "GPL") или ограничен общ публичен лиценз на GNU (по-нататък наричан "LGPL"). Двата лиценза постановяват, че клиентите имат правото да придобиват, променят и преразпределят първичния код на даден софтуер в съответствие с условията на GPL или LGPL, показвани на това устройство. Първичният код за горепосочения софтуер е достъпен в интернет.

За да го изтеглите, отворете следния URL адрес, след което изберете името на модела "XAV-3550D".

URL адрес: <http://www.sony.net/Products/Linux/>
Имайте предвид, че Sony не може да отговори на каквито и да е въпроси относно съдържанието на първичния код.

Ако имате въпроси или проблеми, свързани с Вашето устройство, които не са разгледани в това ръководство за ползване, консултирайте се с най-близкия до Вас търговски представител на Sony.

Спецификации

Раздел на монитора

Тип на дисплей: широк LCD цветен монитор
Размери: 6,95 инча/176 mm
Система: активна TFT матрица
Брой пиксели:
1 152 000 пиксела (800 × 3 (RGB) × 480)
Цветова система:
PAL/NTSC автоматичен избор на терминал
CAMERA IN

Раздел на радиото

DAV/DAV+

Обхват на настройка: 174,928 MHz – 239,200 MHz
Терминал за антена:
Конектор за външна антена

FM

Обхват на настройка: 87,5 MHz – 108,0 MHz
Използваема чувствителност: 7 dBf
Съотношение сигнал/шум: 70 dB (моно)
Разделение при 1 kHz: 45 dB

AM

Обхват на настройка: 531 kHz – 1 602 kHz
Чувствителност: 32 µV

Секция на USB плейър

Интерфейс: USB порт (високоскоростен)
Максимален ток: 1,5 A

Безжична комуникация

Комуникационна система:
Стандартна версия на BLUETOOTH 3.0
Исходна мощност:
Стандартен BLUETOOTH, клас на мощност 2
(макс. проводимост +1 dBm)
Максимален обхват на комуникация*1:
Линия на видимост прибрл. 10 m
Честотна лента:
Лента 2,4 GHz (2,4000 GHz – 2,4835 GHz)
Метод на модулация: FHSS
Съвместими BLUETOOTH профили*2:
A2DP (Разширен профил на аудиоразпространение) 1.3
AVRCP (Профил за дистанционно управление на аудио и видео) 1.3
HFP (Профил за свободни ръце) 1.6
PBAP (Профил за достъп до телефонен указател) 1.1
Съответен кодек: SBC, AAC

*1 Действителният обхват ще варира в зависимост от фактори, като препятствия между устройствата, магнитни полета около микровълнова фурна, статично електричество, чувствителност при приемането, характеристики на антената, операционна система, софтуерно приложение и т.н.

*2 Стандартните профили на BLUETOOTH указват целта на комуникацията чрез BLUETOOTH между устройствата.

Секция на усилвател

Изходи: изходи за високоговорител

Импеданс на високоговорител: 4 Ω – 8 Ω

Максимална изходна мощност: 55 W \times 4
(при 4 Ω)

Общи сведения

Изисквания за захранване: 12 V DC акумулатор
на автомобил (отрицателно заземяване)

Номинална консумация на ток: 10 A

Размери:

прибл. 178 mm \times 100 mm \times 139 mm (ш/в/д)

Размери за монтаж:

прибл. 182 mm \times 111 mm \times 120 mm (ш/в/д)

Тегло: прибл. 1,0 kg

Съдържание на опаковката:

Главно устройство (1)

Части за монтаж и връзки (1 комплект)

Попитайте търговския представител за
подробна информация.

Дизайнът и спецификациите са обект на
промяна без предизвестие.

Авторски права

Словната марка Bluetooth® и логотиповете са регистрирани търговски марки на Bluetooth SIG, Inc. и всяко използване на подобни марки от Sony Corporation е по лиценз. Другите търговски марки и имена са собственост на съответните им притежатели.

Windows Media е регистрирана търговска марка или търговска марка на Microsoft Corporation в Съединените щати и/или в други държави.

Този продукт е защитен от определени права на интелектуална собственост на Microsoft Corporation. Забранява се употребата или разпространението на тази технология извън този продукт без лиценз от Microsoft или упълномощен неин филиал.

Apple и iPhone са търговски марки на Apple Inc., регистрирани в САЩ и в други държави.

WebLink е регистрирана търговска марка на Abalta Technologies, Inc. в САЩ и търговска марка в другите държави.

Всички останали търговски марки са търговски марки на съответните им собственици.

Внимание

- Не монтирайте това устройство в автомобил, който няма позиция на АСС. Дисплеят на устройството не се изключва дори след изключване на запалването, и това изтощава акумулатора.
- **Свържете всички заземителни проводници към обща точка за заземяване.**
- Не оставяйте проводниците затиснати под винт или защитани в движещи се части (напр. в направляващата релса на седалките).
- Преди да извършите връзки, изключете запалването на автомобила, за да избегнете къси съединения.
- Свържете проводниците за електрозахранване ① към устройството и високоговорителите, преди да ги свържете към конектора за външно захранване.
- Не забравяйте да изолирате всички разхлабени несвързани проводници с изолационна лента за безопасност.
- Изберете мястото на монтаж внимателно, така че устройството да не пречи по време на шофиране.
- Избягвайте монтирането на устройството на места, които са обект на запрашаване, замърсяване, прекомерна вибрация или висока температура, като например под директна слънчева светлина или близо до горещи въздухопроводи.
- Използвайте единствено предоставения хардуер за монтаж за безопасно и сигурно монтиране.

Забележка относно проводника за електрозахранване (жълт)

Когато свързвате това устройство в комбинация с други стерео компоненти, номиналният ампераж на веригата на автомобила, към която е свързано устройството, трябва да бъде по-висок от сбора на номиналния ампераж на всеки предпазител.

Забележка относно монтиране в автомобили със старт-стоп система

Възможно е устройството да се рестартира при запалване на двигателя от старт-стоп. В този случай изключете старт-стоп системата на своя автомобил.

Забележка относно монтирането в автомобили с електрическа система на ръчната спирачка

При колите с електрически системи на ръчната спирачка някои свързани функции (като например функцията за блокиране на видео) може да не работят правилно.

Регулиране на монтажния ъгъл

Регулирайте монтажния ъгъл на по-малко от 30°.

Списък на частите за монтиране

① Проводници за електрозахранване (1)



② Монтажни винтове (5 × max. 9 mm) (4)



③ Микрофон (1)



④ Монтажен панел (1)



⑤ Двустранно лепяща лента (1)



⑥ Удължителен USB кабел (1)



⑦ Кабелна връзка (1)



⑧ Монтажна втулка (1)

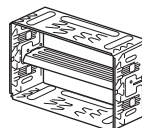

⑨ Обканващ пръстен (1)

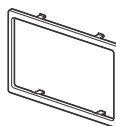

⑩ Ключове за освобождаване (2)



- Този списък с части не включва цялото съдържание на опаковката.
- Монтажната втулка ⑧ е закрепена към устройството преди транспортиране. Преди монтиране на устройството използвайте ключовете за освобождаване ⑩, за да отстраните монтажната втулка ⑧ от устройството. За подробности вижте "Отстраняване на монтажната втулка" (страница 15).
- Пазете ключовете за освобождаване ⑩ за бъдеща употреба, тъй като са нужни и за отстраняването на устройството от автомобила Ви.

Връзка

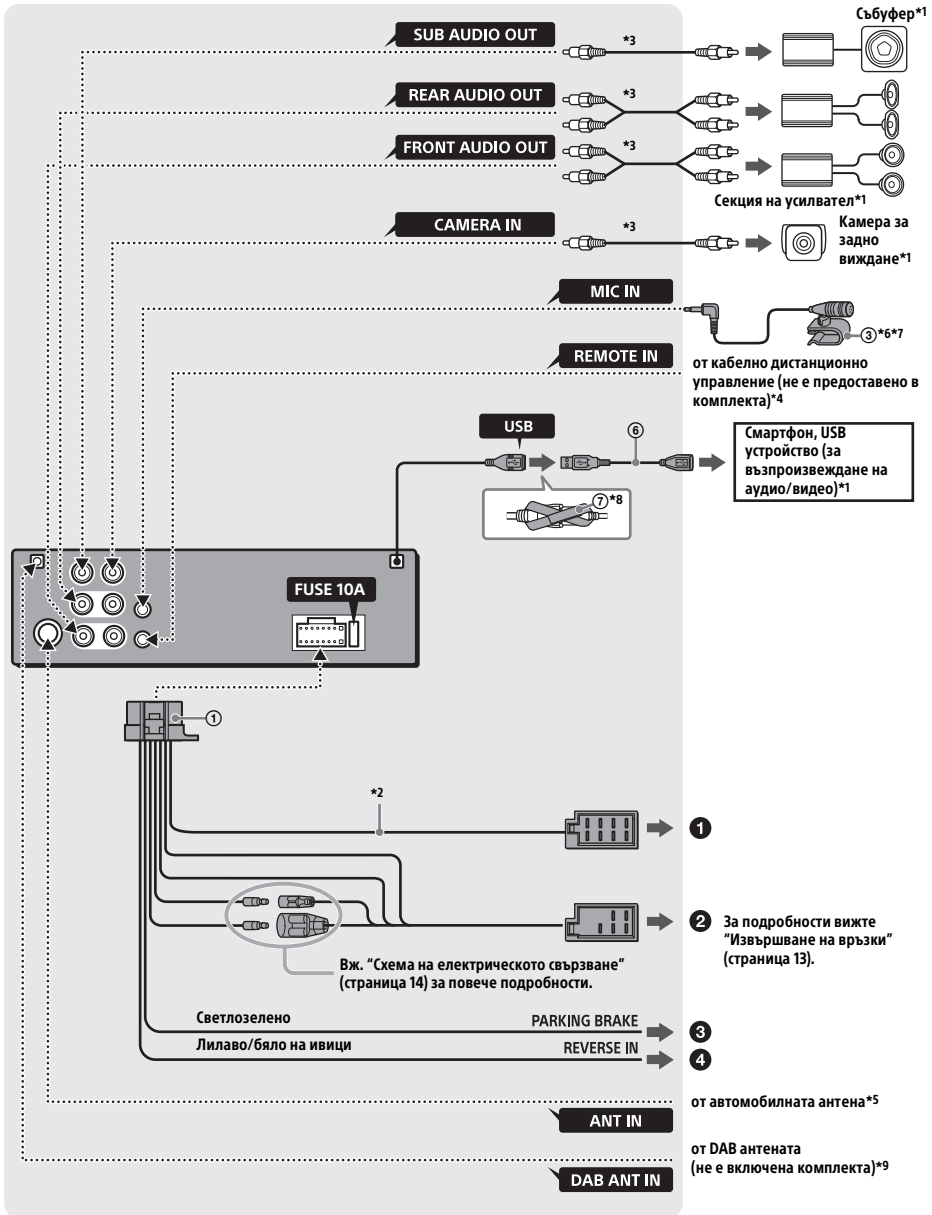

- *1 Не е включен в комплекта
- *2 Импеданс на високоговорител: 4 Ω до 8 Ω × 4
- *3 Кабел с RCA пин (не е включен в комплекта)
- *4 В зависимост от вида на автомобила, използвайте адаптер за кабелно дистанционно управление (не е предоставено в комплекта).
За подробности относно използване на кабелното дистанционно управление вижте "Използване на кабелното дистанционно управление" (страница 14).
- *5 В зависимост от вида на автомобила, използвайте адаптер (не е предоставен в комплекта), ако конекторът на антената не пасва.
- *6 Независимо дали се използва или не, прекарайте кабела за входа на микрофона така, че да не пречи на шофирането. Закрепете кабела със скоба и т.н., ако се монтира около краката Ви.
- *7 За подробности относно монтирането на микрофона вижте "Инсталиране на микрофона" (страница 14).
- *8 
- *9 Настройте [Antenna Power] на [ON] (по подразбиране) или [OFF], в зависимост от типа на DAB антената (усилвателя) (не е включена в комплекта).
Макс. захранващо напрежение 0,1 A

Извършване на връзки

Ако разполагате с електрическа антена без релейна кутия, свързването на това устройство с проводниците за електрозахранване ① може да повреди антената.

① Към конектора на автомобилния високоговорител

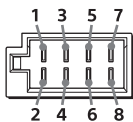

1	Заден високоговорител (десен)	⊕	Лилаво
2		⊖	Лилаво/черно на ивици
3	Преден високоговорител (десен)	⊕	Сиво
4		⊖	Сиво/черно на ивици
5	Преден високоговорител (ляв)	⊕	Бяло
6		⊖	Бяло/черно на ивици
7	Заден високоговорител (ляв)	⊕	Зелено
8		⊖	Зелено/черно на ивици

② Към конектора за автомобилно електрозахранване

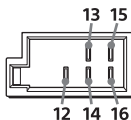

12	непрекъснато електрозахранване	Жълто
13	управление на електрическа антена/усилвател (REM OUT)	Синьо/бяло на ивици
14	импулсно електрозахранване на осветлението	Оранжево/бяло на ивици
15	импулсно електрозахранване	Червено
16	земя	Черно

③ Към присъединителния край на превключвателя на ръчната спирачка

Позицията за монтаж на присъединителния край на превключвателя на ръчната спирачка зависи от автомобила.

Уверете се, че сте свързали присъединителния край за ръчната спирачка (светлозелено) на проводниците за електрозахранване ① към присъединителния край на превключвателя на ръчната спирачка.

Присъединителен край на превключвателя на ръчната спирачка

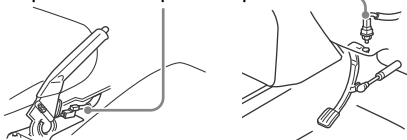

Тип ръчна спирачка

Тип крачна спирачка

④ Към +12 V лустер клемата на стоповете на автомобила (само когато свързвате камерата за задно виждане)

Свързване за задържане на паметта

Когато жълтият проводник за електрозахранване е свързан, захранването винаги ще се доставя към веригата на паметта дори когато ключът на запалването е на изключено положение.

Свързване на високоговорител

- Преди да свържете високоговорителите, изключете устройството.
- Използвайте високоговорители с импеданс от 4 Ω до 8 Ω и с адекватна максимална входна мощност, за да избегнете повреда.

Схема на електрическото свързване

Проверете конектора за външно захранване на Вашия автомобил и съпоставете правилно връзките на проводниците в зависимост от автомобила.

Конектор за външно захранване

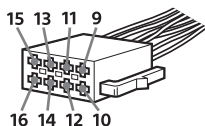

Обща връзка

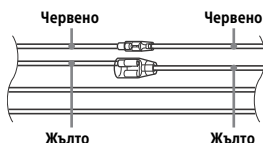

12	непрекъснато електрозахранване	Жълто
15	импулсно електрозахранване	Червено

Когато позициите на червените и жълтите проводници са обърнати

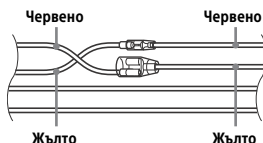

12	импулсно електрозахранване	Жълто
15	непрекъснато електрозахранване	Червено

За автомобили без позиция на ACC

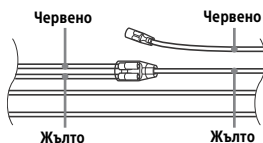

След правилното съпоставяне на връзките и проводниците за импулсно електрозахранване, свържете устройството към електрозахранването на автомобила. Ако имате въпроси или проблеми при свързване на Вашето устройство, които не са разгледани в това ръководство, консултирайте се с търговския представител на автомобила.

Инсталиране на микрофона

За да запишете своя глас по време на обаждане със свободни ръце, Вие трябва да инсталирате микрофона ③.



Щипка (не е предоставена в комплекта)

Внимание

- Изключително опасно е, ако кабелът се увие около кормилната колона или скоростния лост. Уверете се, че той и други части не пречат на шофирането.
- Ако в автомобила Ви има въздушни възглавници или друго оборудване за абсорбиране на удар, преди монтиране се свържете с магазина, откъдето сте закупили това устройство, или с търговския представител на автомобила.

Бележки

- Когато монтирате върху таблото, внимателно свалете от микрофона ③ щипката за сенника, след което прикрепете монтажния панел ④ към микрофона ③.
- Преди да залепите двустранно лепящата лента ⑤, почистете повърхността на таблото със суха кърпа.

Използване на кабелното дистанционно управление

- 1 За да активирате кабелното дистанционно управление, задайте [Steering Control] в [General] на [Preset].

Използване на камерата за задно виждане

За да може да се използва камерата за задно виждане (не е включена в комплекта), е необходим монтаж.

Картината от камерата за задно виждане, свързана с терминала CAMERA IN, се показва, когато:

- задната лампа на автомобила светне (или скоростният лост е поставен на позиция R (заден ход)).
- натиснете HOME, след това докоснете [Rear Camera].

Монтиране

Отстраняване на монтажната втулка

Преди да монтирате устройството, отстранете монтажната втулка ⑧ от устройството.

- 1 Вкарвайте и двата ключа за освобождаване ⑩, докато щракнат, и издърпайте монтажната втулка ⑧ надолу, след което издърпайте устройството нагоре, за да го отделите.

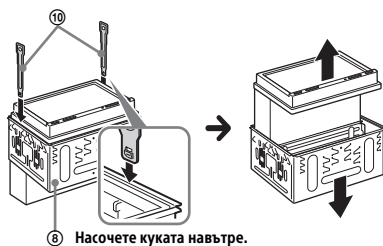

Монтиране на устройството в таблото

- Преди монтиране се уверете, че езичетата от двете страни на монтажната втулка ⑧ са извити 3,5 mm навътре.
- За японски автомобили вижте "Монтиране на устройството в японски автомобил" (страница 16).

- 1 Поставете монтажната втулка ⑧ вътре в таблото, след което извийте зъбчетата навън за здраво закрепване.

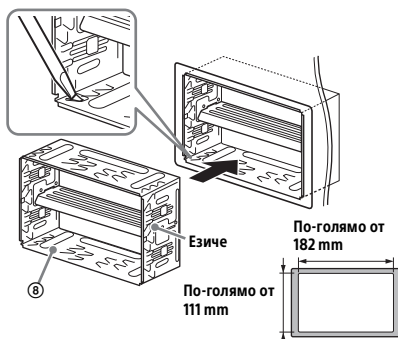

- 2 Монтирайте устройството върху монтажната втулка ⑧.

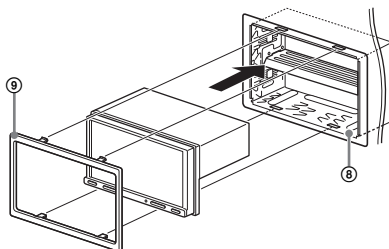

Бележки

- Ако езичетата са прави или извити навън, устройството няма да бъде правилно монтирано и може да изскочи.
- Уверете се, че 4-те езичета на обкантования пръстен ⑨ са правилно фиксирани в слотовете на монтажната втулка ⑧.

Монтиране на устройството в японски автомобил

Възможно е да не успеете да монтирате това устройство в някои японски автомобили. При подобен случай се консултирайте с Вашия търговски представител на Sony.

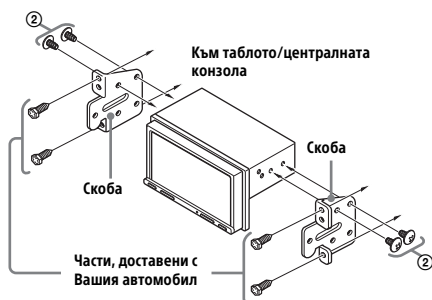

Когато монтирате това устройство към предварително инсталираните скоби на автомобила си, използвайте монтажните винтове ② в подходящите отвори за винтове в зависимост от автомобила Ви: Т за TOYOTA и N за NISSAN.

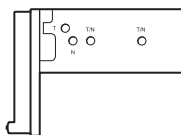

Забележка

За да предотвратите неизправност, монтирайте само с монтажните винтове ②.

Подмяна на предпазител

Когато подменяте предпазител, използвайте такъв, който отговаря на ампеража, указан на оригиналния предпазител. При изгаряне на предпазителя, проверете връзката на захранването и подменете предпазителя.

Ако предпазителят изгори отново след подмяна, възможно е да има вътрешна неизправност. При подобен случай се консултирайте с най-близкия до Вас търговски представител на Sony.

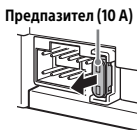

Upozornenie

Z dôvodu bezpečnosti musí byť toto zariadenie nainštalované do prístrojovej dosky vozidla, pretože zadná časť zariadenia je počas používania horúca. Podrobnosti nájdete v časti „Pripojenie/ inštalácia“ (strana 10).

Vyrobené v Thajsku

Typový štítok s informáciami o prevádzkovom napätí a pod. sa nachádza na spodnom kryte zariadenia.

Platnosť značky CE sa obmedzuje len na tie krajiny, kde je právne vykonateľná, najmä v krajinách EHO (Európskej hospodárskej oblasti) a Švajčiarsku.

UPOZORNENIE

Aby sa zabránilo požiaru a zásahu elektrickým prúdom, nevystavujte zariadenie dažďu ani vlhkosti.

Aby sa zabránilo riziku zásahu elektrickým prúdom, neotvárajte kryty zariadenia. Servis zverte iba kvalifikovanému personálu.



Sony Corporation týmto vyhlasuje, že zariadenie je v súlade so smernicou 2014/53/EÚ. Úplné vyhlásenie EÚ o zhode je k dispozícii na tejto internetovej adrese:
<http://www.compliance.sony.de/>

Upozornenie pre zákazníkov: Nasledujúce informácie sa vzťahujú len na zariadenia predávané v krajinách, v ktorých platia smernice EÚ

Tento produkt vyrába spoločnosť Sony alebo je vyrobený v mene Sony Corporation. Dovozca pre EÚ: Sony Europe B.V. Otázky či výrobok vyhovuje požiadavkám podľa legislatívy Európskej únie treba adresovať na autorizovaného zástupcu Sony Belgium, bijkantor van Sony Europe B.V., Da Vincilaan 7-D1, 1930 Zaventem, Belgicko.



Likvidácia použitých batérií a elektrických a elektronických zariadení (platí v Európskej únii a ostatných krajinách so zavedeným separovaným zberom)

Tento symbol na výrobku, batérii alebo obale znamená, že výrobok a batéria nesmú byť spracovávané ako komunálny odpad. Na niektorých batériách môže byť tento symbol použitý v kombinácii s chemickou značkou. Chemická značka olova (Pb) sa pridáva, ak batéria obsahuje viac ako 0,004 % olova. Zaručením správnej likvidácie týchto výrobkov a batérií pomôžete predchádzať potenciálnym negatívnym vplyvom na životné prostredie a na zdravie človeka, ktoré by mohli byť zapríčinené nevhodným zaobchádzaním s odpadmi z týchto výrobkov a batérií. Recyklovaním materiálov pomôžete zachovať prírodné zdroje. Ak si výrobok z dôvodu bezpečnosti, výkonu alebo integrity údajov vyžaduje trvalé pripojenie zabudovanej batérie, túto batériu môže vymeniť iba kvalifikovaný personál. Aby ste zaručili správne spracovanie batérie a elektrického a elektronického zariadenia, odovzdajte tento výrobok na konci jeho životnosti na vhodnom zbernom mieste na recykláciu elektrických a elektronických zariadení. V prípade všetkých ostatných batérií, postupujte podľa návodu v sekcii o tom, ako bezpečne vybrať batériu z výrobku. Batériu odovzdajte na vhodnom zbernom mieste na recykláciu použitých batérií. Podrobnejšie informácie o recyklácii tohto výrobku alebo batérie vám na požiadanie poskytnú miestny úrad, služba likvidácie komunálneho odpadu alebo predajňa, v ktorej ste si tento výrobok alebo batériu zakúpili.

Upozornenie týkajúce sa vozidiel, ktorých zapalovanie nemá polohu ACC

Neinštalujte toto zariadenie do vozidla, ktoré nemá pozíciu zapalovania ACC. Displej zariadenia nezhasne ani po vypnutí zapalovania, následkom čoho by došlo k vybitiu batérie.

Zrieknutie sa zodpovednosti v súvislosti so službami poskytovanými tretími stranami
Služby poskytované tretími stranami môžu byť zmenené, pozastavené alebo ukončené bez predchádzajúceho oznámenia. Spoločnosť Sony nenesie žiadnu zodpovednosť za vznik takýchto situácií.

Dôležité oznámenie

Upozornenie

SPOLOČNOSŤ SONY NENESIE V ŽIADNOM PRÍPADE ZODPOVEDNOSŤ ZA VEDĽAJŠIE, NEPRIAME ALEBO NÁSLEDNÉ ŠKODY, ANI INÉ ŠKODY, NAPRIKLAD STRATU ZISKU, PRÍJMOV, ÚDAJOV, NEMOŽNOSŤ POUŽÍVAŤ ZARIADENIE ALEBO SÚVISIACE VYBAVENIE, PRESTOJE A STRATY ČASU KUPUJÚCEHO, SÚVISIACE S POUŽÍVANÍM TOHTO PRODUKTU, JEHO HARDVÉRU ČI SOFTVÉRU.

Vážený zákazník, tento produkt obsahuje rádiový vysielač.

Podľa smernice UNECE č. 10 môžu výrobcovia vozidiel stanoviť špecifické podmienky na inštaláciu rádiových vysielačov do vozidiel.

Pred inštaláciou tohto produktu do svojho vozidla, prosím, skontrolujte príručku k vozidlu, alebo sa informujte u výrobcu alebo predajcu vášho vozidla.

Núdzové volania

Toto handsfree zariadenie s pripojením BLUETOOTH a elektronické zariadenia pripojené k tomuto handsfree zariadeniu používajú na svoje fungovanie rádiové signály, mobilné a pozemné siete, a tiež používateľom naprogramované funkcie, pri ktorých nemožno garantovať spojenie za každých okolností.

Preto sa pri životne dôležitej komunikácii (napríklad na privolanie rýchlej lekárskej pomoci) nikdy nespoliehajte výlučne na elektronické zariadenia.

Informácie týkajúce sa komunikácie cez BLUETOOTH

- Mikrovlonné zariadenie zo zariadení BLUETOOTH môže mať vplyv na prevádzku elektronických zdravotných zariadení. Na nasledujúcich miestach je potrebné vypnúť toto zariadenie a ostatné zariadenia BLUETOOTH, pretože by mohlo dôjsť k nehode:
 - na miestach s prítomnosťou horľavých plynov, napríklad v nemocnici, vlaku, lietadle alebo na čerpacej stanici,
 - v blízkosti automatických dverí a požiarnych signalizačných zariadení.
- Toto zariadenie podporuje funkcie zabezpečenia v súlade s normou BLUETOOTH na poskytovanie zabezpečeného pripojenia prostredníctvom bezdrôtovej technológie BLUETOOTH, avšak v závislosti od nastavení nemusí byť zabezpečenie dostatočné. Pri komunikácii pomocou bezdrôtovej technológie BLUETOOTH buďte opatrní.
- Nenesieme žiadnu zodpovednosť za únik informácií pri komunikácii prostredníctvom technológie BLUETOOTH.

Ak máte otázky alebo sa vyskytol nejaký problém s vaším zariadením, ktorý nie je opísaný v tejto príručke, poraďte sa s najbližším predajcom Sony.

Hlavná jednotka

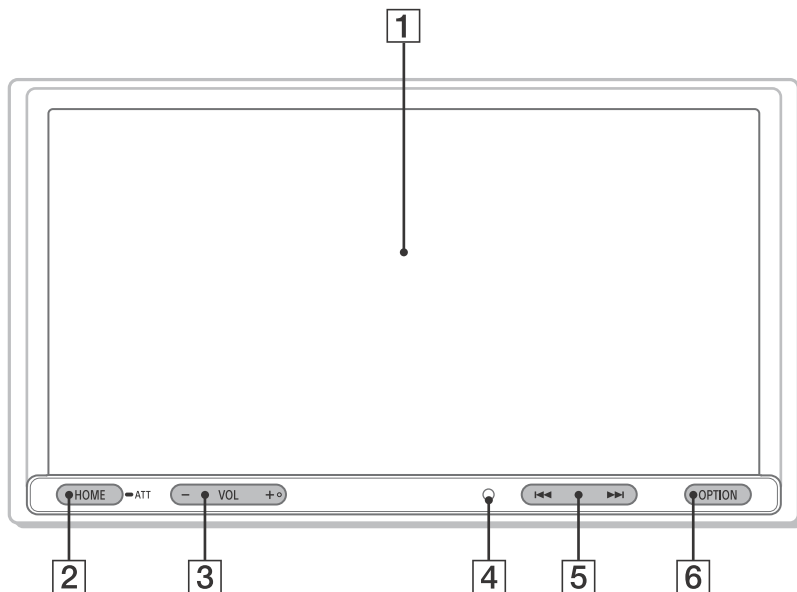

Tlačidlo VOL (hlasitosť) + má hmatový výstupok.

1 Displej/dotyková obrazovka

2 HOME

Zobrazenie obrazovky HOME (strana 5).

ATT (stlmenie)

Stlačením na 1 sekundu stlmíte zvuk.

Ak chcete stlmenie zvuku zrušiť, znovu stlačte a podržte toto tlačidlo, alebo stlačte VOL +.

3 VOL (hlasitosť) +/-

4 Senzor diaľkového ovládača

5 << / >> (predchádzajúca/nasledujúca)

Funkcia závisí od vybraného zdroja:

- Radio/DAB+: výber predvolby stanice.
- USB/BT Audio: preskočenie na predchádzajúci/nasledujúci súbor.

Pri stlačení a podržaní:

- Radio: automatické ladenie staníc (SEEK+/SEEK-).
- DAB+: výber stanice (keď je položka [Seek By] nastavená na možnosť [A-Z])/vyhľadávanie stanice (keď je položka [Seek By] nastavená na možnosť [Station Gp]).
- USB/BT Audio: rýchly posun dozadu/dopredu.

6 OPTION

Zobrazenie obrazovky OPTION (strana 5).

Zobrazené položky na obrazovke

Obrazovka prehrávania:

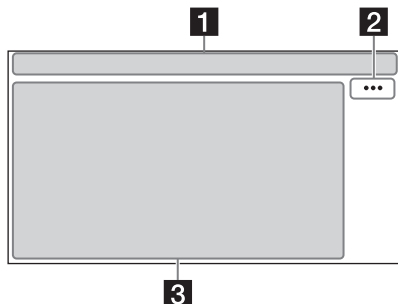

Obrazovka HOME:

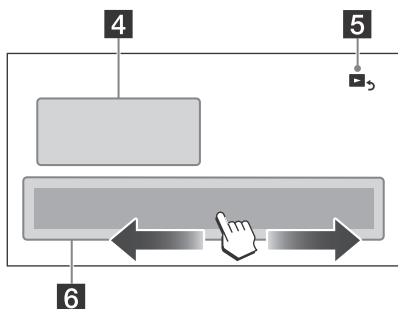

Obrazovka OPTION:

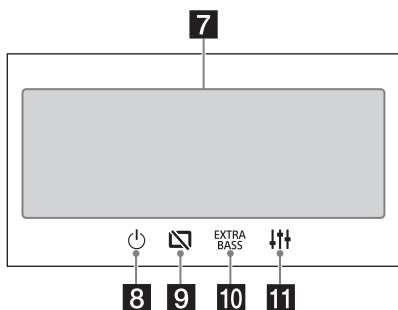

1 Indikátory stavu

	Svieti, keď je stlmený zvuk.
	Svieti, keď je dostupná funkcia AF (alternatívne frekvencie).
	Svieti, keď sú dostupné aktuálne dopravné informácie (TA: Traffic Announcement).
	Svieti, keď je dostupné hlásenie DAB.
	Indikuje intenzitu signálu rádia DAB.
	Svieti, keď je zapnutý signál Bluetooth®. Bliká, keď prebieha pripájanie.
	Svieti, keď možno zo zvukového zariadenia prehrávať pomocou funkcie A2DP (Advanced Audio Distribution Profile).
	Svieti, keď je dostupné hands-free telefonovanie pomocou funkcie HFP (Handsfree Profile).
	Indikuje intenzitu signálu pripojeného mobilného telefónu.
	Indikuje stav batérie pripojeného mobilného telefónu.

2 ... (výber zdroja)

Služí na zobrazenie ponuky na výber zdroja. Dostupné položky závisia od vybraného zdroja.

3 Špecifický priestor aplikácie

Tu sa zobrazujú ovládacie prvky prehrávania, indikátory alebo stav zariadenia. Zobrazené položky závisia od vybraného zdroja.

4 Hodiny

Zobrazenie času nastaveného v ponuke dátum/čas.

5 (návrat na obrazovku prehrávania)

Prepne zobrazenie z obrazovky HOME na obrazovku prehrávania.

6 Ikony na výber zdroja a nastavení

Slúžia na zmenu zdroja alebo uskutočnenie rôznych nastavení. Posunutím prsta vyberte ikonu nastavení alebo iné ikony. Dotykom ikony zdroja vyberiete požadovaný zdroj.

	Radio		DAB+		BT Audio
	Phone		USB		WebLink
	Rear Camera		Settings		

7 Klávesy na výber zvuku

Slúžia na zmenu zvuku.

8 (pohotovostný režim)

Slúži na prepnutie jednotky do pohotovostného režimu (nabíjanie pomocou rozhrania USB je stále dostupné). Stlačením ktoréhokoľvek tlačidla zariadenie znovu zapnete.

9 (vypnutie obrazovky)

Slúži na vypnutie obrazovky. Keď je obrazovka vypnutá, môžete ju zapnúť dotykom ktorejkoľvek časti obrazovky.

10 ^{EXTRA}_{BASS} (EXTRA BASS)

Umožňuje zmeniť nastavenie funkcie EXTRA BASS.

11 (EQ10/subwoofer)

Zmena nastavenia EQ10/subwoofer.

Základné funkcie

Párovanie so zariadením BLUETOOTH

Pri prvom pripájaní zariadenia BLUETOOTH je potrebné vykonať vzájomnú registráciu zariadení (nazývanú „párovanie“). Párovanie zabezpečí, aby sa toto zariadenie a ostatné zariadenia navzájom rozpoznali.

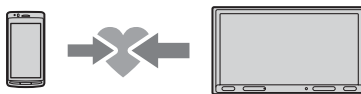

- 1 Stlačte HOME, potom ťuknite na [Settings] → [Bluetooth] → [Bluetooth Connection] → [ON] → [Pairing].

Keď je zariadenie v režime párovania, symbol  bliká.

- 2 Spustíte párovanie v druhom zariadení s rozhraním BLUETOOTH, aby rozpoznalo toto zariadenie.

- 3 Vyberte názov modelu zobrazený na displeji zariadenia s rozhraním BLUETOOTH*.

Po dokončení párovania zostane symbol  trvalo svieťiť.

* Ak sa v zariadení s rozhraním BLUETOOTH zobrazí výzva na zadanie hesla, zadajte [0000].

Pripojenie zadnej kamery

Pripojením voliteľnej zadnej kamery ku konektoru CAMERA IN môžete na displeji zobraziť obraz zo zadnej kamery. Podrobnosti nájdete v časti „Pripojenie/inštalácia“ (strana 10).

Zobrazenie obrazu zadnej kamery

Stlačte tlačidlo HOME, potom ťuknite na položku [Rear Camera].

Ukončenie ukázkového režimu

- 1 Stlačte tlačidlo HOME, potom ťuknite na položku [Settings].
- 2 Ťuknite na položku [General] a ťuknutím na položku [Demo] ju nastavte na možnosť [OFF].
- 3 Na ukončenie ponuky nastavení dvakrát ťuknite na položku  (späť).

Aktualizácia firmvéru

Ak chcete aktualizovať firmvér zariadenia, navštívte stránku podpory uvedenú na zadnej obálke a postupujte podľa pokynov online.

Poznámka

Počas aktualizácie neodpájajte zariadenie s rozhraním USB.

Ďalšie informácie

Upozornenia

- Elektrická anténa sa vysúva automaticky.
- Keď zariadenie odovzdávate novému majiteľovi alebo likvidujete vozidlo, v ktorom je nainštalované toto zariadenie, vynulujte všetky nastavenia vykonaním obnovenia továrenských nastavení.
- Nedovoľte, aby sa na zariadenie vyliala tekutina.

Informácie týkajúce sa bezpečnosti

- Dodržiavajte vyhlášku o cestnej premávke, zákony a ostatné predpisy.
- Počas jazdy
 - Nesledujte ani neobsluhujte zariadenie, pretože to môže viesť k odpútaniu pozornosti a nehode. Ak chcete sledovať alebo obsluhovať zariadenie, najskôr vozidlo zaparkujte na bezpečné miesto.
 - Nepoužívajte funkciu nastavení ani žiadne iné funkcie, ktoré by mohli odpútať vašu pozornosť od cesty.
 - Pri cúvaní s vozidlom sa vždy obzrite a pozorne sledujte okolie vozidla, a to aj v prípade, že je pripojená zadná kamera. Nespoliehajte sa výlučne na zadnú kameru.
- Počas obsluhy
 - Nezasúvajte do zariadenia ruky, prsty ani predmety, pretože by mohlo dôjsť k poraneniu alebo poškodeniu zariadenia.
 - Malé predmety udržiavajte mimo dosahu detí.
 - Používajte bezpečnostné pásy, aby sa zabránilo zraneniu v prípade nečakaného pohybu vozidla.

Ako zabrániť nehode

Obrázky sa zobrazia až potom, ako zaparkujete vozidlo a použijete parkovaciu brzdu.

Ak sa dá počas prehrávania videa vozidlo do pohybu, zobrazí sa nasledujúce upozornenie a nebude možné sledovať video.

[Video blocked for your safety.]

Neobsluhujte zariadenie ani nesledujte displej, keď šoférujete.

Informácie týkajúce sa LCD panela

- Zabráňte namočeniu LCD panela a nevystavujte ho tekutinám. Mohlo by to spôsobiť nesprávne fungovanie.
- Na LCD panel netlačte nadmernou silou, pretože by mohlo dôjsť k skresleniu obrazu a nesprávne mu fungovaniu (t. j. obraz môže byť nejasný, alebo sa môže poškodiť LCD panel).
- Nedotýkajte sa obrazovky inými predmetmi ako svojimi prstami, inak by mohlo dôjsť k poškodeniu alebo prasknutiu LCD panela.
- LCD panel čistite suchou handričkou. Nepoužívajte rozpúšťadlá ako benzín, riedidlo, komerčne dostupné čistiace prostriedky či antistatické spreje.
- Nepoužívajte zariadenie mimo rozsahu teplôt 0 °C až 40 °C.
- Ak bolo vozidlo zaparkované na horúcom alebo chladnom mieste, obraz môže byť nejasný. Monitor však nie je poškodený a potom, ako sa teplota vo vozidle vráti do normálu, bude obraz opäť jasný.
- Na obrazovke sa môžu vyskytovať statické modré, červené alebo zelené body. Tie sa nazývajú „svietiace body“ a môžu sa vyskytovať na každom LCD paneli. LCD panel je vyrobený precíznym postupom a viac ako 99,99 % segmentov je funkčných. Je však možné, že malé percento (obvykle 0,01 %) segmentov nebude svietiť správne. To však nenaruša sledovanie obrazu.

Informácie týkajúce sa dotykovej obrazovky

- Toto zariadenie využíva rezistívnu (odporovú) dotykovú obrazovku. Obrazovky sa dotýkajte priamo prstom.
- Toto zariadenie nepodporuje ovládanie viacerými dotykmi súčasne.
- Nedotýkajte sa obrazovky ostrými predmetmi ako ihlou, perom či nechťom. Toto zariadenie nepodporuje ovládanie pomocou dotykového pera.
- Zabráňte kontaktu dotykovej obrazovky s akýmikoľvek predmetmi. Ak sa obrazovky dotknete pomocou predmetu, nie vášho prsta, zariadenie nemusí reagovať správne.
- Pretože obrazovka je vyrobená zo skla, nevystavujte zariadenie silným nárazom. V prípade, že obrazovka praskne alebo sa odštiepi, nedotýkajte sa poškodené oblasti, pretože by mohlo dôjsť k zraneniu.
- Ostatné elektrické zariadenia udržiajte mimo dotykovej obrazovky. Mohli by spôsobiť nesprávne fungovanie obrazovky.



Informácie týkajúce sa zariadenia iPhone

- **Kompatibilné modely iPhone:** iPhone XS Max, iPhone XS, iPhone XR, iPhone X, iPhone 8 Plus, iPhone 8, iPhone 7 Plus, iPhone 7, iPhone SE, iPhone 6s Plus, iPhone 6s, iPhone 6 Plus, iPhone 6, iPhone 5s
- Použitie označenia Made for Apple znamená, že príslušenstvo bolo navrhnuté špeciálne na pripojenie k produktom Apple identifikovaným v označení a bolo certifikované vývojárom, že spĺňa výkonnostné štandardy spoločnosti Apple. Spoločnosť Apple nenesie zodpovednosť za používanie tohto zariadenia, ani za jeho súlad s bezpečnostnými normami a smernicami. Majte na pamäti, že používanie tohto príslušenstva v spojení s produktom Apple môže mať vplyv na bezdrôtový výkon.

Informácie týkajúce sa licencií

Tento produkt obsahuje softvér, ktorý spoločnosť Sony používa na základe licenčnej zmluvy s vlastníkom autorských práv. Sme povinní uvádzať obsah licenčnej zmluvy zákazníkom na základe požiadaviek vlastníka autorských práv na softvér. Podrobnosti o licenciách na softvér nájdete v ponuke [Settings] → [General] → [Open Source Licenses].

Informácie týkajúce sa softvéru na základe licencií typu GNU GPL/LGPL

Tento produkt obsahuje softvér, na ktorý sa vzťahujú nasledujúce licencie GNU General Public License (ďalej označovaná ako „GPL“) alebo GNU Lesser General Public License (ďalej označovaná ako „LGPL“). Tie ustanovujú, že zákazníci majú právo získať, upravovať a ďalej šíriť zdrojový kód uvedeného softvéru v súlade s licenčnými podmienkami GPL a LGPL zobrazenými na tomto zariadení.

Zdrojový kód vyššie uvedeného softvéru je dostupný na webe.

Ak si ho chcete prevziať, navštívte nasledujúcu adresu URL a vyberte názov modelu „XAV-3550D“. Adresa URL: <http://www.sony.net/Products/Linux/Berte> na vedomie, že spoločnosť Sony nemôže odpovedať alebo reagovať na žiadosti týkajúce sa obsahu uvedeného zdrojového kódu.

Ak máte otázky alebo sa vyskytol nejaký problém s vaším zariadením, ktorý nie je opísaný v tomto návode na používanie, poraďte sa s najbližším predajcom Sony.

Technické údaje

Sekcia obrazovky

Typ displeja: Širokouhlý farebný LCD monitor

Rozmery: 6,95 palca/176 mm

Systém: TFT s aktívnou maticou

Počet pixelov:

1 152 000 pixelov (800 × 3 (RGB) × 480)

Farebný systém:

Automatický výber normy PAL/NTSC pre konektor
CAMERA IN

Sekcia rádia

DAB/DAB+

Frekvenčný rozsah: 174,928 MHz – 239,200 MHz

Konektor antény:

Konektor pre externú anténu

FM

Frekvenčný rozsah: 87,5 MHz – 108,0 MHz

Užitočná citlivosť: 7 dBf

Odstup signálu od šumu: 70 dB (mono)

Oddelenie kanálov pri 1 kHz: 45 dB

AM

Frekvenčný rozsah: 531 kHz – 1 602 kHz

Citlivosť: 32 µV

Sekcia prehrávača USB

Rozhranie: USB port (Hi-speed)

Maximálny prúd: 1,5 A

Bezdrôtová komunikácia

Komunikačný systém:

Norma BLUETOOTH, verzia 3.0

Výstupný výkon:

Norma BLUETOOTH, výkonná trieda 2
(max. vedený +1 dBm)

Maximálny komunikačný dosah*1:

Približne 10 m vzdušnou čiarou

Frekvenčné pásmo:

2,4 GHz (2,4000 GHz – 2,4835 GHz)

Metóda modulácie: FHSS

Compatibilné profily BLUETOOTH*2:

A2DP (Advanced Audio Distribution Profile) 1.3

AVRCP (Audio Video Remote Control Profile) 1.3

HFP (Handsfree Profile) 1.6

PBAP (Phone Book Access Profile) 1.1

Použitie kodeky: SBC, AAC

*1 Skutočný dosah závisí od viacerých faktorov, ako sú prekážky medzi zariadeniami, magnetické polia v okolí mikrovlnných rúr, statická elektrická energia, citlivosť príjmu, výkon antény, operačný systém, softvérová aplikácia a pod.

*2 Profily normy BLUETOOTH určujú účel komunikácie medzi zariadeniami prostredníctvom technológie BLUETOOTH.

Sekcia výkonového zosilňovača

Výstupy: výstupy pre reproduktory

Impedancia reproduktorov: 4 Ω – 8 Ω

Maximálny výstupný výkon: 55 W × 4 (pri 4 Ω)

Všeobecné

Napájanie: autobatéria, 12 V, jednosmerný prúd
(uzemnenie záporným pólom)

Menovitý odber prúdu: 10 A

Rozmery:

pribl. 178 mm × 100 mm × 139 mm (š/v/h)

Montážne rozmery:

pribl. 182 mm × 111 mm × 120 mm (š/v/h)

Hmotnosť: pribl. 1,0 kg

Obsah balenia:

Hlavná jednotka (1)

Diely na montáž a pripojenie (1 súprava)

Podrobné informácie vám poskytne predajca.

Dizajn a technické údaje sa môžu zmeniť bez oznámenia.

Informácie o autorských právach

Slovné označenie a logá Bluetooth® sú registrované ochranné známky spoločnosti Bluetooth SIG, Inc. a akékoľvek ich použitie spoločnosťou Sony Corporation sa uskutočňuje na základe licencie. Ostatné ochranné známky a obchodné názvy sú majetkom príslušných vlastníkov.

Windows Media je buď registrovaná ochranná známka alebo ochranná známka spoločnosti Microsoft Corporation v USA a iných krajinách.

Tento produkt je chránený niektorými právami na ochranu duševného vlastníctva spoločnosti Microsoft Corporation. Použitie alebo distribúcia takej technológie mimo tohto produktu sú bez licencie od spoločnosti Microsoft alebo autorizovanej pobočky spoločnosti Microsoft zakázané.

Apple a iPhone sú ochranné známky spoločnosti Apple Inc. zaregistrované v USA a iných krajinách.

WebLink je registrovaná ochranná známka spoločnosti Abalta Technologies, Inc. v USA a ochranná známka v iných krajinách.

Všetky ostatné ochranné známky sú majetkom príslušných vlastníkov.

Upozornenia

- Neinštalujte toto zariadenie do vozidla, ktoré nemá pozíciu zapalovania ACC. Displej zariadenia nezhasne ani po vypnutí zapalovania, následkom čoho by došlo k vybitiu batérie.
- **Všetky uzemňovacie vodiče pripojte k jednému spoločnému uzemňovaciemu bodu.**
- Zabráňte zachyteniu vodičov pod skrutky alebo medzi pohyblivé časti (napríklad mechanizmus posuvu sedadiel).
- Pred pripojením vypnite zapalovanie vozidla, aby sa zabránilo vzniku skratu.
- Napájací káblový zväzok ① a reproduktory pripojte najskôr do zariadenia a potom k hlavnému konektoru napájania.
- Akékoľvek nepripojené voľné vodiče je potrebné z bezpečnostných dôvodov zaizolovať.
- Starostlivo vyberte miesto inštalácie tak, aby zariadenie neobmedzovalo normálnu obsluhu vozidla.
- Vyhňte sa inštalácii na miestach vystavených prachu, nečistotám, nadmerným vibráciám alebo vysokým teplotám, napríklad priamemu slnečnému žiareniu alebo okoliu výdychov kúrenia.
- Používajte iba dodané montážne prvky, aby sa zabezpečila pevná a bezpečná inštalácia.

Poznámka k napájacíemu vodiču (žltý)

Pri pripájaní tohto zariadenia v kombinácii s inými zvukovými komponentmi musí byť prúdová zaťažiteľnosť obvodu, ku ktorému zariadenie pripájate, dimenzovaná na vyšší odber, než je súčet hodnôt poistiek jednotlivých komponentov.

Poznámka k inštalácii do vozidiel so systémom štart-stop

Pri opätovnom naštartovaní motora systémom štart-stop sa môže zariadenie reštartovať. V takom prípade vypnite systém štart-stop vášho vozidla.

Poznámka k inštalácii do vozidiel s elektrickou parkovacou brzdou

Pri vozidlách s elektrickou parkovacou brzdou nemusia nektoré funkcie (napríklad funkcia blokovania videa) fungovať správne.

Nastavenie montážneho uhla

Montážny uhol nastavte do úrovne menej ako 30°.

Zoznam montážnych dielov

- ① Napájací káblový zväzok (1) ② Montážne skrutky (5 × max. 9 mm) (4)



- ③ Mikrofón (1)

- ④ Montážna základňa (1)

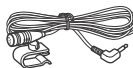

- ⑤ Obojstranná lepiaca páska (1)

- ⑥ Predlžovací kábel USB (1)



- ⑦ Zväzovacia páska na káble (1)

- ⑧ Montážny držiak (1)

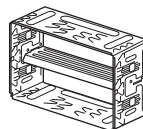

- ⑨ Rámček (1)

- ⑩ Uvoľňovacie kľúče (2)

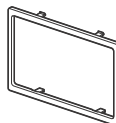

- Tento zoznam dielov nezahŕňa všetok obsah balenia.
- Montážny držiak ⑧ je pri dodaní nasadený na zariadení. Pred montážou zariadenia použite uvoľňovacie kľúče ⑩ na zloženie montážneho držiaka ⑧ zo zariadenia. Podrobnosti nájdete v časti „Demontáž montážneho držiaka“ (strana 14).
- Uvoľňovacie kľúče ⑩ si odložte na ďalšie použitie, pretože sú potrebné aj na demontáž zariadenia z vozidla.

Pripojenie

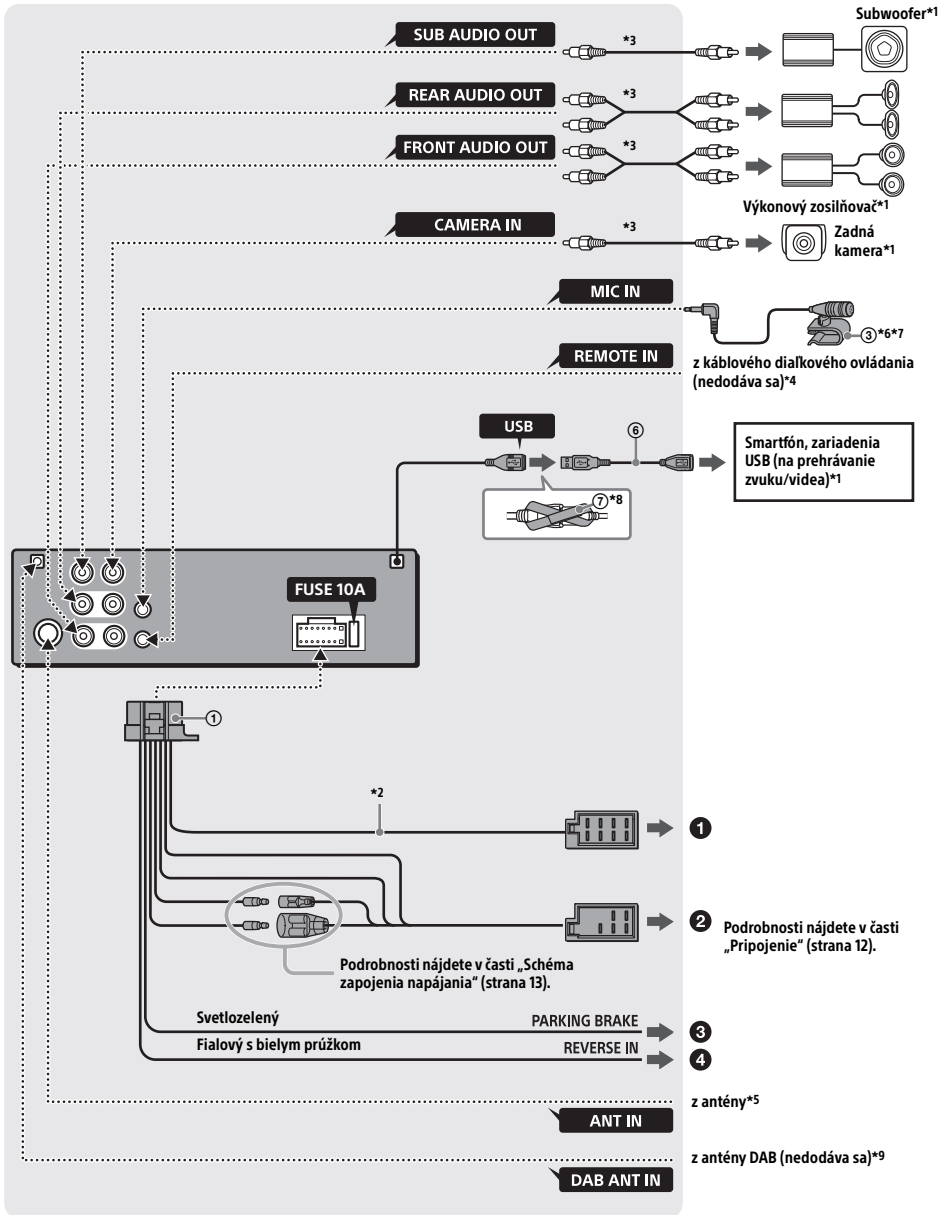

- *1 Nedodáva sa
- *2 Impedancia reproduktorov: 4 Ω až 8 Ω × 4
- *3 Kábel s konektorom RCA (nedodáva sa)
- *4 V závislosti od typu vozidla bude možno potrebné použiť adaptér pre káblové diaľkové ovládanie (nedodáva sa). Podrobnosti o používaní káblového diaľkového ovládania nájdete v časti „Používanie káblového diaľkového ovládania“ (strana 13).
- *5 V závislosti od typu vozidla bude možno potrebné použiť adaptér (nedodáva sa), ak sa konektor antény líši.
- *6 Vstupný kábel mikrofónu, bez ohľadu na to, či sa používa, vedte tak, aby neobmedzoval normálnu obsluhu vozidla. Ak kábel vediete v okolí priestoru pre nohy, pripevnite ho pomocou spony a pod.
- *7 Podrobnosti o inštalácii mikrofónu nájdete v časti „Inštalácia mikrofónu“ (strana 13).
- *8 
- *9 Položku [Antenna Power] nastavte na možnosť [ON] (predvolené) alebo [OFF] podľa typu použitej antény DAB (nedodáva sa).
Max. odber prúdu 0,1 A

Pripojenie

Ak máte elektrickú anténu bez ovládacieho relé, pripojenie tohto zariadenia pomocou napájacieho káblového zväzku ① môže spôsobiť poškodenie antény.

① Do konektora reproduktorov vozidla

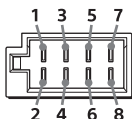

1	Zadný reproduktor (pravý)	⊕	Fialová
2		⊖	Fialová s čiernym prúžkom
3	Predný reproduktor (pravý)	⊕	Sivá
4		⊖	Sivá s čiernym prúžkom
5	Predný reproduktor (ľavý)	⊕	Biela
6		⊖	Biela s čiernym prúžkom
7	Zadný reproduktor (ľavý)	⊕	Zelená
8		⊖	Zelená s čiernym prúžkom

② Do konektora napájania vozidla

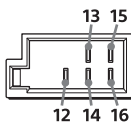

12	trvalý prívod napájania	Žltá
13	elektrická anténa/ ovládanie zosilňovača (REM OUT)	Modrá s bielym prúžkom
14	spínaný prívod napájania osvetlenia	Oranžová s bielym prúžkom
15	spínaný prívod napájania	Červená
16	uzemnenie	Čierna

③ Do spínača parkovacej brzdy

Poloha spínača parkovacej brzdy závisí od typu vozidla.

Vodič k parkovacej brzde (svetlozelený) z napájacieho káblového zväzku ① pripojte k spínaču parkovacej brzdy.

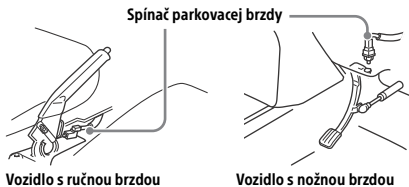

④ Do napájacieho konektora +12 V svetla spiatocky (iba pri pripájaní zadnej kamery)

Pripojenie napájania pamäte

Keď k zariadeniu pripojíte žltý napájací kábel, pamäťové obvody budú napájané aj vtedy, keď je vypnuté zapalovanie.

Pripojenie reproduktorov

- Pred pripájaním reproduktorov zariadenie vypnite.
- Použite reproduktory s impedanciou 4 Ω až 8 Ω a adekvátnou výkonovou kapacitou, aby sa zabránilo ich poškodeniu.

Schéma zapojenia napájania

Skontrolujte napájací konektor zariadenia a zosúlajte jednotlivé vodiče podľa daného vozidla.

Napájací konektor zariadenia

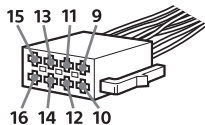

Štandardné zapojenie

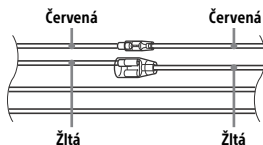

12	trvalý prívod napájania	Žltá
15	spínaný prívod napájania	Červená

Keď sú pozície červeného a žltého vodiča vymenené

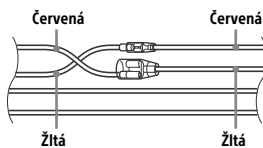

12	spínaný prívod napájania	Žltá
15	trvalý prívod napájania	Červená

Pre vozidlá bez prvej pozície zapalovania (ACC)

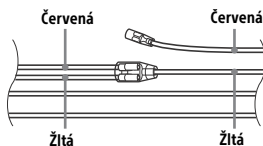

Po zosúladiení vodičov a správnom zapojení napájacieho káblového zväzku pripojte zariadenie k napájacímu konektoru vozidla. Ak máte otázky alebo sa vyskytol nejaký problém s pripojením vášho zariadenia, ktorý nie je opísaný v tejto príručke, poraďte sa s predajcom vozidla.

Inštalácia mikrofónu

Na snímanie hlasu pri handsfree telefonovaní je potrebné nainštalovať mikrofón ③.

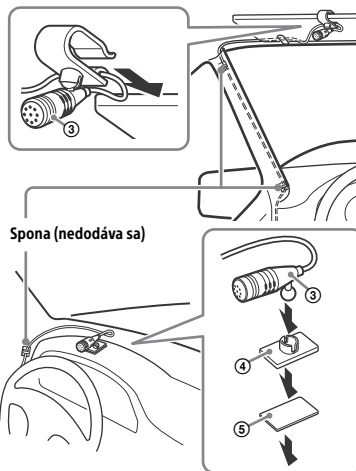

Spona (nedodáva sa)

Upozornenia

- Je veľmi nebezpečné, ak sa kábel zamotá do stĺpika riadenia alebo radiacej páky. Dbajte na to, aby kábel ani iné časti neobmedzovali normálnu obsluhu vozidla.
- Ak je vaše vozidlo vybavené airbagmi alebo inými zariadeniami na absorpciu nárazu, pred inštaláciou kontaktujte obchod, kde ste si toto zariadenie zakúpili, alebo predajcu vozidla.

Poznámky

- Pri montáži mikrofónu ③, na palubnú dosku z neho opatrne zložte sponu na slnečnú clonu, potom na mikrofón ③ nasadte montážnu základňu ④.
- Pred nalepením obojstrannej lepiacej pásky ⑤ očistite povrch palubnej dosky suchou utierkou.

Používanie káblového diaľkového ovládania

- 1 Ak chcete zapnúť káblové diaľkové ovládanie, nastavte položku [Steering Control] v ponuke [General] na možnosť [Preset].

Používanie zadnej kamery

Pred použitím zadnej kamery (nedodáva sa) sa vyžaduje jej inštalácia.

Obraz zo zadnej kamery pripojenej ku konektoru CAMERA IN sa zobrazí, keď:

- sa rozsvieti svetlo spiatočky (alebo radiacu páku nastavíte do polohy R (spiatočka)).
- stlačíte tlačidlo HOME a potom ťuknete na položku [Rear Camera].

Inštalácia

Demontáž montážneho držiaka

Pred montážou zariadenia z neho zložte montážny držiak ⑧.

- 1 Zasuňte do postranných otvorov obidva uvoľňovacie kľúče ⑩, kým nebudete počuť cvaknutie, potom potiahnite montážny držiak ⑧ smerom nadol a zariadenie smerom nahor, aby sa od seba oddelili.

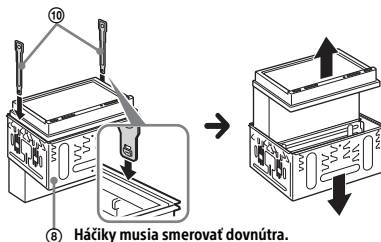

Montáž zariadenia do palubnej dosky

- Pred inštaláciou sa uistite, že háčiky po stranách montážneho držiaka ⑧ sú ohnuté 3,5 mm smerom dovnútra.
- V prípade japonských vozidiel si pozrite časť „Montáž zariadenia do japonského vozidla“ (strana 15).

- 1 Zasuňte montážny držiak ⑧ do palubnej dosky a ohnite háčiky smerom von, aby držiak v palubnej doske pevne držal.

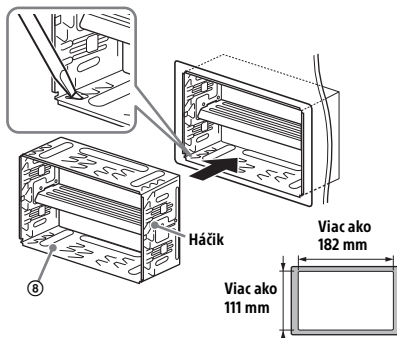

- 2 Zasuňte zariadenie do montážneho držiaka ⑧.

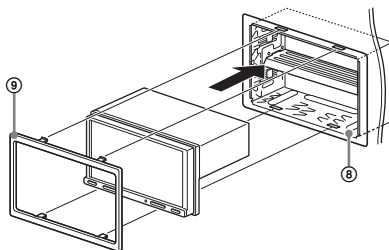

Poznámky

- Ak sú háčiky rovné alebo ohnuté smerom von, zariadenie nebude nainštalované správne a môže vypadnúť.
- 4 háčiky na rámečku ⑨ správne zasuňte do štrbín na montážnom držiaku ⑧.

Montáž zariadenia do japonského vozidla

Toto zariadenie sa nemusí dať nainštalovať do niektorých japonských vozidiel. V takom prípade sa obráťte na predajcu Sony.

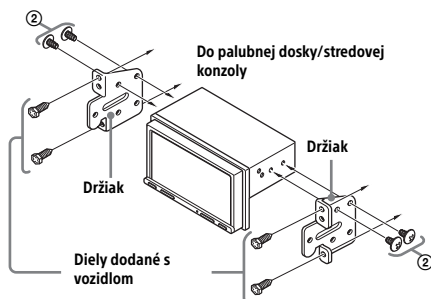

Pri inštalácii zariadenia do pripravených držiakov vo vašom vozidle zaskrutkujte montážne skrutky ② do príslušných otvorov podľa typu vášho vozidla: T v prípade vozidla TOYOTA a N v prípade vozidla NISSAN.

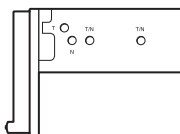

Poznámka

Aby sa zabránilo nesprávnemu fungovaniu, použite iba dodané montážne skrutky ②.

Výmena poistky

Pri výmene poistky dbajte na to, aby ste použili poistku s rovnakou prúdovou hodnotou, akú má originálna poistka.

Ak sa poistka prepáli, skontrolujte prívod napájania a vymeňte ju.

Ak sa poistka po výmene znovu prepáli, mohlo dôjsť k vnútornej poruche zariadenia. V takom prípade sa obráťte na najbližšieho predajcu Sony.

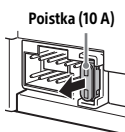

Avertisment

Pentru siguranță, asigurați-vă că instalați această unitate în tabloul de bord al mașinii, deoarece partea din spate a unității se încălzește în timpul utilizării.

Pentru detalii, consultați „Conexiune/Instalare” (pagina 10).

Fabricat în Tailanda

Plăcuța de identificare care indică tensiunea de funcționare etc. este amplasată la baza șasiului.

Validitatea marcatului CE este restricționată doar la acele țări unde este aplicat în mod legal, în special în țările EEA (Spațiul Economic European) și Elveția.

AVERTISMENT

Pentru a reduce riscul de incendiu sau electrocutare, nu expuneți unitatea la ploaie sau umiditate.

Pentru a evita șocul electric, nu deschideți carcasa. Operațiunile de service vor fi realizate numai de către personal calificat.



Prin prezenta, Sony Corporation declară că acest echipament este în conformitate cu Directiva 2014/53/UE.

Textul integral al declarației UE de conformitate este disponibil la următoarea adresă internet:

<http://www.compliance.sony.de/>

Aviz pentru clienți: următoarele informații se aplică numai echipamentelor vândute în țările care respectă directivele UE

Acest produs a fost fabricat de către sau în numele Sony Corporation.

Importator UE: Sony Europe B.V.

Întrebări către importatorul UE sau referitoare la conformitatea produsului în Europa se trimit către reprezentantul autorizat al producătorului, Sony Belgium, bijkantoor van Sony Europe B.V., Da Vincilaan 7-D1, 1930 Zaventem, Belgia.



Dezafectarea bateriilor uzate și a echipamentelor electrice și electronice vechi (se aplică pentru țările membre ale Uniunii Europene și pentru alte țări cu sisteme de colectare separată)

Acest simbol aplicat pe produs, pe baterie sau pe ambalaj indică faptul că produsul și bateria nu trebuie considerate reziduuri menajere. Pe anumite tipuri de baterii, acestui simbol i se pot asocia simbolurile anumitor substanțe chimice. Simbolul pentru plumb (Pb) este adăugat dacă bateria conține mai mult de 0,004% plumb. Asigurându-vă de faptul că aceste produse și baterii sunt dezafectate în mod corect, veți ajuta la prevenirea consecințelor negative pentru mediu și pentru sănătatea umană, care pot fi afectate de către manipularea și dezafectarea incorectă. Reciclarea acestor materiale va ajuta la conservarea resurselor naturale. În cazul produselor care, din motive legate de siguranță, performanță sau integritate a datelor, necesită o conexiune permanentă cu bateria încorporată, aceasta trebuie înlocuită numai de către personalul specializat din centrele de service. Pentru a vă asigura de faptul că bateriile și echipamentele electrice și electronice vor fi dezafectate în mod corespunzător, predați aceste produse la sfârșitul duratei de funcționare la centrele adecvate de colectare pentru deșeuri electrice și electronice. Pentru celelalte tipuri de baterii, vă rugăm să consultați secțiunea în care este explicat modul de îndepărtare a bateriei din produs în condiții de siguranță. Predați bateria uzată la un centru adecvat de colectare și reciclare a bateriilor. Pentru mai multe informații detaliate referitoare la reciclarea acestui produs sau a bateriei, vă rugăm să contactați primăria dvs. sau magazinul de unde ați achiziționat produsul sau bateria.

Avertisment dacă contactul mașinii dvs. nu are poziția ACC

Nu instalați această unitate într-un autovehicul care nu dispune de o poziție ACC. Afișajul unității nu se oprește nici după oprirea contactului, ceea ce duce la epuizarea bateriei.

Disclaimer privind serviciile oferite de terți

Serviciile oferite de terți pot fi modificate, suspendate sau reziliate fără o notificare prealabilă. Sony nu poartă nicio responsabilitate în astfel de situații.

Informații importante

Atenție

SONY NU VA FI ÎN NICIUN CAZ RĂSPUNZĂTOARE PENTRU NICIUN FEL DE DAUNE INCIDENTALE, INDIRECTE SAU SUBSIDIARE SAU PENTRU ALTE DAUNE INCLUZÂND, FĂRĂ LIMITARE, PIERDERI DE PROFIT, PIERDERI DE VENITURI, PIERDERI DE DATE, PIERDERI ÎN CE PRIVEȘTE UTILIZAREA PRODUSULUI SAU A ORICĂRUI ECHIPAMENT ASOCIAȚ, PERIOADE DE NEFUNCȚIONARE ȘI TIMPUL CUMPĂRĂTORULUI LEGAT DE SAU BAZAT PE UTILIZAREA ACESTUI PRODUS, A HARDWARE-ULUI ȘI/SAU SOFTWARE-ULUI RESPECTIV.

Stimate client, acest produs include un transmisiător radio.

Conform Regulamentului CEE-ONU nr. 10, producătorii de vehicule pot impune condiții specifice pentru instalarea transmisiătoarelor radio în vehicule.

Vă rugăm să verificați manualul de utilizare al autovehiculului sau să contactați producătorul autovehiculului sau distribuitorul autovehiculului dvs., înainte de a instala acest produs în autovehiculul dvs.

Apeluri de urgență

Acest BLUETOOTH handsfree pentru mașină și dispozitivul electronic conectat la handsfree funcționează utilizând semnale radio, rețele mobile și fixe, precum și funcții programate de utilizator, care nu pot garanta conexiunea în toate condițiile. Prin urmare, nu vă bazați niciodată doar pe dispozitivele electronice pentru a comunica informații esențiale (cum ar fi urgențele medicale).

Despre comunicațiile BLUETOOTH

- Microundele emise de un dispozitiv BLUETOOTH pot afecta funcționarea dispozitivelor medicale electronice. Oprăți această unitate și alte dispozitive BLUETOOTH în următoarele locuri, deoarece ar putea cauza accidente.
 - în locurile în care este prezent gaz inflamabil, într-un spital, tren, avion sau o benzinărie
 - în apropierea ușilor automate sau a alarmelor de incendii
- Această unitate acceptă capacități de siguranță care respectă standardul BLUETOOTH pentru a asigura o conexiune sigură când este utilizată tehnologia wireless BLUETOOTH, dar este posibil ca siguranța să nu fie suficientă, în funcție de împrejurări. Aveți grijă când comunicați utilizând tehnologia wireless BLUETOOTH.
- Sony nu își asumă responsabilitatea pentru scurgerea de informații în timpul comunicațiilor prin BLUETOOTH.

Dacă aveți întrebări sau probleme referitoare la unitatea dumneavoastră și care nu sunt acoperite în acest manual, consultați cel mai apropiat dealer Sony.

Unitate principală

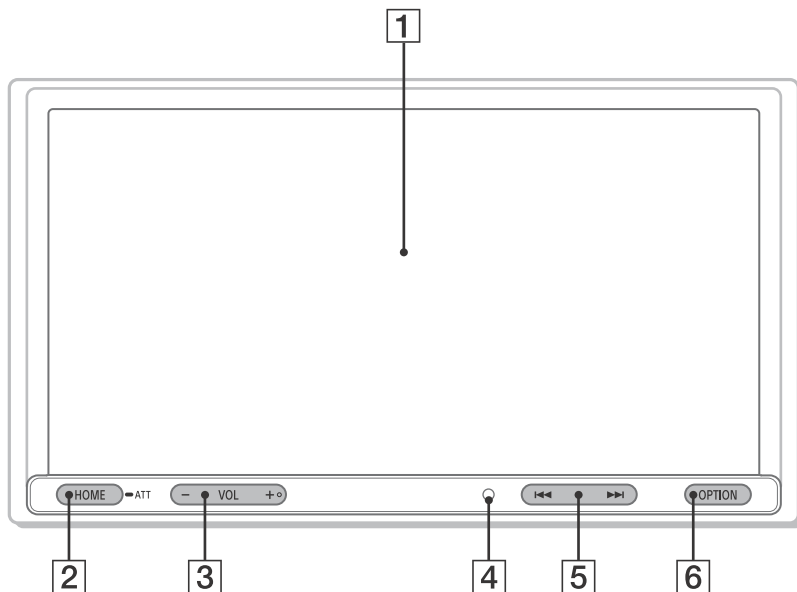

Butonul VOL (volum) + are un punct tactil.

1 Afișaj/ecran tactil

2 HOME

Afișează ecranul HOME (pagina 5).

ATT (atenuare)

Apăsați continuu timp de 1 secundă pentru a atenua sunetul.

Pentru anulare, apăsați continuu din nou sau apăsați VOL +.

3 VOL (volum) +/-

4 Receptor pentru dispozitivul de comandă la distanță

5 <</>> (anterior/următor)

Funcționează diferit, în funcție de sursa selectată:

- Radio/DAB+: selectați un post presetat.
- USB/BT Audio: treceți la fișierul anterior/următor.

Apăsați continuu pentru:

- Radio: a selecta automat un post (SEEK+/SEEK-).
- DAB+: selectare post (când [Seek By] este setat la [A-Z])/căutare post (când [Seek By] este setat la [Station Gp]).
- USB/BT Audio: derulare înapoi/derulare înainte.

6 OPTION

Afișează ecranul OPTION (pagina 5).

Ecranele afișajului

Ecran Redare:

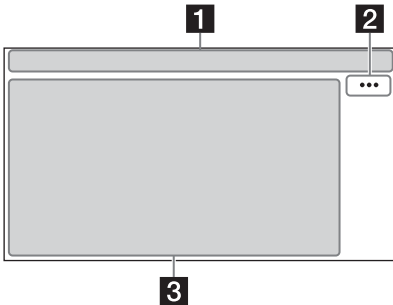



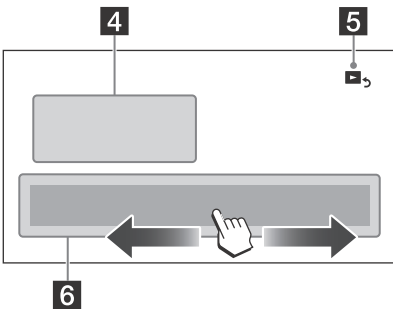



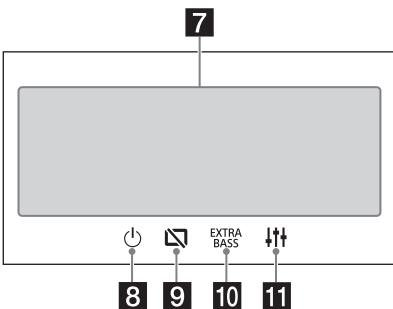



Ecran HOME:



Ecran OPTION:



1 Indicație de stare

-  Se aprinde când sunetul este atenuat.
-  Se aprinde când este disponibil AF (Frecvențe alternative).
-  Se aprinde atunci când sunt disponibile informații privind traficul curent (TA: Anunțuri cu privire la trafic).
-  Se aprinde când este disponibil un anunț DAB.
-  Indică starea puterii semnalului pentru radiourile de tip DAB.
-  Se aprinde când semnalul Bluetooth® este pornit. Se aprinde intermitent când se realizează conexiunea.
-  Se aprinde când dispozitivul audio este redabil activând A2DP (Profil avansat de distribuție audio).
-  Se aprinde când este disponibilă apelarea în profilul Mâini libere activând HFP (profilul Mâini libere).
-  Indică starea puterii semnalului pentru telefonul mobil conectat.
-  Indică starea nivelului rămas al bateriei pentru telefonul mobil conectat.

2 ... (opțiune sursă)

Deschide meniul de opțiuni sursă. Elementele disponibile variază în funcție de sursă.

3 Zonă specifică aplicației

Afișează comenzile/indicațiile de redare sau afișează starea unității. Elementele afișate variază în funcție de sursă.

4 Ceas









Afișează ora care se poate seta din dată/oră.

5 (revenire la ecranul de redare)

Comută de la ecranul HOME la ecranul de redare.

6 Taste de selectare a surselor și a setărilor

Modifică sursa sau face diferite setări. Derulați pentru a selecta pictograma de setare și alte pictograme. Atingeți pictograma sursei pe care doriți să o selectați.

 Radio	 DAB+	 BT Audio
 Phone	 USB	 WebLink
 Rear Camera	 Settings	

7 Taste de selectare a sunetului

Modifică sunetul.

8 (standby)

Trece unitatea în mod standby (încărcarea USB este în continuare disponibilă). Pentru a relua, apăsați orice buton.

9 (monitor oprit)

Oprește monitorul. Pentru a reporni monitorul, atingeți orice parte a afișajului.

10 EXTRA BASS (EXTRA BASS)

Modifică setarea EXTRA BASS.

11 (EQ10/subwoofer)

Schimbă setarea EQ10/subwoofer.

Operațiuni de bază

Asocierea cu un dispozitiv BLUETOOTH

La conectarea unui dispozitiv BLUETOOTH pentru prima dată, este necesară înregistrarea reciprocă a dispozitivului (numită „asociere”). Asocierea le permite acestei unități și altor dispozitive să se recunoască reciproc.

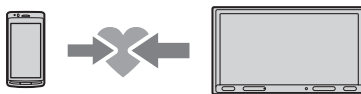

- 1 Apăsați HOME, apoi atingeți [Settings] → [Bluetooth] → [Bluetooth Connection] → [ON] → [Pairing].

 se aprinde intermitent când unitatea este în modul așteptare asociere.

- 2 Realizați procedura de asociere pe dispozitivul BLUETOOTH pentru a detecta această unitate.

- 3 Selectați numele modelului dumneavoastră indicat pe afișajul dispozitivului BLUETOOTH*.

Când se realizează asocierea,  rămâne aprins.

* Dacă vi se cere cheia de acces pe dispozitivul BLUETOOTH, introduceți [0000].

Conectarea camerei video retrovizoare

Prin conectarea camerei video retrovizoare opțională la borna CAMERA IN, puteți afișa imaginea de pe camera video retrovizoare. Pentru detalii, consultați „Conexiune/Instalare” (pagina 10).

Pentru a afișa imaginea de pe camera video retrovizoare

Apăsați HOME, apoi atingeți [Rear Camera].

Anularea Modului Demonstrație

- 1 Apăsați HOME, apoi atingeți [Settings].
- 2 Atingeți [General], apoi atingeți [Demo] pentru a seta pe [OFF].
- 3 Pentru a ieși din meniul de configurare, atingeți  (înapoi) de două ori.

Actualizarea firmware-ului

Pentru a actualiza firmware-ul, accesați site-ul de asistență de pe capacul posterior, apoi urmați instrucțiunile online.

Notă

În timpul actualizării, nu scoateți dispozitivul USB.

Informații suplimentare

Măsurile de precauție

- Antena de alimentare se extinde automat.
- Dacă faceți un transfer de proprietate sau casați mașina cu unitatea instalată, inițializați toate setările la setările din fabrică executând operațiunea de revenire la setările din fabrică.
- Nu stropiți unitatea cu lichid.

Note privind siguranța

- Respectați regulile, legile și reglementările locale privind traficul.
- În timpul condusului
 - Nu urmăriți și nu folosiți unitatea, deoarece acest lucru poate conduce la distragerea atenției și la producerea unui accident. Parcați mașina într-un loc sigur pentru a urmări sau pentru a folosi unitatea.
 - Nu utilizați funcția de configurare sau orice altă funcție care vă poate distra atenția de la drum.
 - Atunci când folosiți autovehiculul în marșarier, asigurați-vă în spate și urmăriți cu atenție împrejurimile pentru siguranța dumneavoastră, chiar dacă este conectată camera video retrovizoare. Nu vă bazați exclusiv pe camera video retrovizoare.
- În timpul funcționării
 - Nu introduceți în unitate mâna, degetele sau alte obiecte, deoarece vă puteți răni sau puteți deteriora unitatea.
 - Nu lăsați componentele mici la îndemâna copiilor.
 - Asigurați-vă că ați fixat centurile de siguranță pentru a evita rănirea în cazul mișcării bruște a autovehiculului.

Prevenirea unui accident

Imaginile apar doar după ce parcați autovehiculul și acționați frâna de parcare. Dacă autovehiculul începe să se miște în timpul redării video, se afișează următorul mesaj de avertizare și nu puteți urmări imaginile.

[Video blocked for your safety.]

Nu folosiți unitatea și nu priviți monitorul în timp ce conduceți.

Note despre panoul LCD

- Nu udați panoul LCD și evitați expunerea acestuia la lichide. Acest lucru poate cauza o defecțiune.
- Nu apăsați prea puternic pe panoul LCD, deoarece acest lucru poate distorsiona imaginea sau poate cauza o defecțiune (de ex. imaginea poate deveni neclară sau se poate deteriora panoul LCD).
- Nu atingeți panoul cu alte obiecte decât cu degetul, acesta se poate deteriora sau sparge.
- Curățați panoul LCD cu o cârpă moale uscată. Nu utilizați solvenți precum benzină, diluant, agenți de curățare disponibili la vânzare sau spray antistatic.
- Nu utilizați unitatea în afara intervalului de temperatură de la 0 °C la 40 °C.
- Dacă autovehiculul a fost parcat într-un loc rece sau fierbinte, este posibil ca imaginea să nu fie clară. Cu toate acestea, monitorul nu este deteriorat și imaginea devine clară după ce temperatura din autovehicul revine la normal.
- Este posibil să apară pe monitor puncte staționare albastre, roșii sau verzi. Acestea se numesc „pete luminoase” și pot să apară pe orice LCD. Panoul LCD a fost fabricat cu precizie, cu peste 99,99% din segmente funcționale. Cu toate acestea, este posibil ca un mic procent (de obicei 0,01%) din segmente să nu se aprindă corect. Acest lucru nu va afecta însă viziunea.



Note privind ecranul tactil

- Această unitate utilizează un ecran tactil rezistiv. Atingeți ecranul direct cu degetul.
- Această unitate nu permite funcționarea cu atingere multiplă.
- Nu atingeți ecranul cu obiecte ascuțite, precum ace sau pixuri ori cu unghiile. Această unitate nu permite funcționarea cu stylus.
- Nu lăsați alte obiecte să intre în contact cu ecranul tactil. Dacă atingeți ecranul cu un alt obiect în afară de vârful degetului, este posibil ca unitatea să nu răspundă corect.
- Deoarece ecranul include componente din sticlă, nu expuneți unitatea la șocuri puternice. Dacă ecranul se crapă sau se sparge, nu atingeți zona deteriorată pentru a evita rănirea.
- Țineți alte dispozitive electrice la distanță de ecranul tactil. Acestea pot conduce la funcționarea defectuoasă a ecranului tactil.

Despre iPhone

• Modele iPhone compatibile:

- iPhone XS Max, iPhone XS, iPhone XR, iPhone X, iPhone 8 Plus, iPhone 8, iPhone 7 Plus, iPhone 7, iPhone SE, iPhone 6s Plus, iPhone 6s, iPhone 6 Plus, iPhone 6, iPhone 5s
- Utilizarea simbolului Made for Apple înseamnă că un accesoriu a fost conceput pentru a fi conectat anume la produsul/produsele Apple identificate în simbol și a fost certificat de dezvoltator pentru a respecta standardele de performanță Apple. Apple nu este responsabil pentru utilizarea acestui dispozitiv sau pentru conformitatea acestuia la standardele de securitate și de reglementare. Rețineți că utilizarea acestui accesoriu împreună cu un produs Apple poate afecta performanța conexiunii wireless.

Notificare privind licența

Acest produs conține software pe care Sony îl utilizează conform unui acord de licențiere încheiat cu proprietarul drepturilor de autor corespunzător. Suntem obligați să anunțăm conținutul acestui acord clienților conform cerințelor din partea proprietarului drepturilor de autor pentru software. Pentru detalii privind licențele software, selectați [Settings] → [General] → [Open Source Licenses].

Notificare privind software-ul GNU GPL/LGPL aplicat

Acest produs conține software supus următoarei licențe generale publice GNU (denumită în continuare „GPL”) sau licenței publice generale minore GNU (denumită în continuare „LGPL”). Acestea stabilesc utilizatorilor dreptul de a obține, de a modifica și de a redistribui codul sursă al respectivului software în conformitate cu termenii din GPL/LGPL afișați pe această unitate. Codul sursă pentru software-ul prezentat mai sus este disponibil pe internet. Pentru descărcare, vă rugăm accesați următoarea adresă URL și apoi selectați numele modelului „XAV-3550D”. URL: <http://www.sony.net/Products/Linux/> Rețineți că Sony nu poate răspunde la nicio întrebare privind conținutul acestui cod sursă.

Dacă aveți întrebări sau probleme referitoare la unitatea dumneavoastră și care nu sunt acoperite în aceste Instrucțiuni de utilizare, consultați cel mai apropiat dealer Sony.

Specificații

Secțiune monitor

Tipul de afișaj: Monitor LCD color larg
Dimensiuni: 6,95 inci/176 mm
Sistem: matrice activă TFT
Număr de pixeli:
1.152.000 pixeli (800 × 3 (RGB) × 480)
Sistem de culori:
selecție automată PAL/NTSC pentru borna
CAMERA IN

Secțiune radio

DAB/DAB+

Interval de frecvențe: 174,928 MHz – 239,200 MHz
Terminal antenă:
Conector antenă externă

FM

Interval de frecvențe: 87,5 MHz – 108,0 MHz
Sensibilitate utilizabilă: 7 dBf
Raportul semnal-zgomot: 70 dB (mono)
Separare la 1 kHz: 45 dB

AM

Interval de frecvențe: 531 kHz – 1.602 kHz
Sensibilitate: 32 μV

Secțiunea player USB

Interfață: port USB (Hi-speed)
Curent maxim: 1,5 A

Comunicare wireless

Sistem de comunicații:
BLUETOOTH Standard versiunea 3.0
leșire:
BLUETOOTH Clasa de putere standard 2
(Putere maximă +1 dBm)
Rază maximă de comunicare*1:
Rază vizuală aprox. 10 m
Banda de frecvență:
Bandă de 2,4 GHz (2,4000 GHz – 2,4835 GHz)
Metodă de modulație: FHSS
Profiluri BLUETOOTH compatibile*2:
A2DP (Profil avansat de distribuție audio) 1.3
AVRCP (Profil telecomandă audio video) 1.3
HFP (Profil Mâini libere) 1.6
PBAP (Profil de acces la agenda telefonică) 1.1
Codec corespunzător: SBC, AAC

*1 Intervalul real va varia în funcție de factori precum obstacole între dispozitive, câmpuri magnetice din jurul unui cuptor cu microunde, electricitate statică, sensibilitatea recepției, performanța antenei, sistemul de operare, aplicația de software etc.

*2 Profilurile standard BLUETOOTH indică scopul comunicației BLUETOOTH între dispozitive.

Secțiune amplificator de putere

leșiri: leșiri difuzor
Impedanță difuzor: 4 Ω – 8 Ω
Putere maximă de ieșire: 55 W × 4 (la 4 Ω)

Specificații generale

Cerințe de alimentare: baterie auto 12 V CC
(împământare negativă)
Consum nominal de curent: 10 A
Dimensiuni:
Aprox. 178 mm × 100 mm × 139 mm (L/h/l)
Dimensiuni de instalare:
Aprox. 182 mm × 111 mm × 120 mm (L/h/l)
Masă: Aprox. 1,0 kg
Conținut pachet:
Unitate principală (1)
Piese pentru instalare și conexiune (1 set)

Pentru informații detaliate, consultați dealerul.

Designul și specificațiile pot fi modificate fără notificare prealabilă.

Drepturi de autor

Marca verbală și siglele Bluetooth® sunt mărci comerciale înregistrate și aparțin Bluetooth SIG, Inc., iar utilizarea acestor mărci de către Sony Corporation se face sub licență. Alte mărci comerciale și nume comerciale sunt cele ale respectivilor lor utilizatori.

Windows Media este fie o marcă comercială înregistrată, fie o marcă comercială a Microsoft Corporation în Statele Unite ale Americii și/sau în alte țări.

Acest produs este protejat de anumite drepturi de proprietate intelectuală ale Microsoft Corporation. Se interzice utilizarea sau distribuirea unor astfel de tehnologii în afara acestui produs fără a deține o licență de la Microsoft sau de la o filială autorizată a Microsoft.

Apple și iPhone sunt mărci comerciale ale Apple Inc., înregistrate în S.U.A. și alte țări.

WebLink este marcă înregistrată a Abalta Technologies, Inc. în S.U.A. și marcă comercială în alte țări.

Toate celelalte mărci comerciale aparțin proprietarilor aferenți.

Măsurile de precauție

- Nu instalați această unitate într-un autovehicul care nu dispune de o poziție ACC. Afișajul unității nu se oprește nici după oprirea contactului, ceea ce duce la epuizarea bateriei.
- **Conduceți toate cablurile de împământare la un punct comun (împământare).**
- Nu lăsați cablurile prinse sub un șurub sau între piesele mobile (de exemplu, șina scaunului).
- Înainte de a realiza conexiunile, scoateți contactul automobilului pentru a evita scurtcircuiturile.
- Conectați cablurile de alimentare ① la unitate și la difuzoare înainte de a le conecta la conectorul auxiliar de alimentare.
- Asigurați-vă că izolați eventualele cabluri neconectate cu bandă izolatoare, pentru siguranță.
- Alegeți cu atenție locul de instalare, astfel încât unitatea să nu interfereze cu operațiile normale de conducere.
- Evitați instalarea unității în zone supuse prafului, murdăriei, vibrațiilor excesive sau temperaturilor înalte, cum ar fi în lumina directă a soarelui sau în apropierea conductelor de încălzire.
- Utilizați numai echipamentul de montare furnizat pentru o instalare sigură.

Notă privind cablul de alimentare (galben)

Atunci când conectați această unitate în combinație cu alte componente stereo, amperajul circuitului auto la care este conectată unitatea trebuie să fie mai mare decât suma amperajelor siguranțelor tuturor componentelor.

Notă privind instalarea în mașini cu sistem de pornire-oprire

Unitatea poate reporni la pornirea motorului după pornire-oprire. În acest caz, opriți sistemul pornire-oprire al mașinii dvs.

Notă privind instalarea în autovehiculele cu sistem de frână electrică de parcare

Pentru autovehiculele cu frână electrică de parcare, unele funcții asociate (precum funcția de blocare video) pot să nu funcționeze corect.

Reglare unghi de instalare

Reglați unghiul de instalare la mai puțin de 30°.

Lista pieselor pentru instalare

① Cabluri de alimentare (1)



② Șuruburi de montare (5 × max. 9 mm) (4)



③ Microfon (1)



④ Bază pentru montare pe bord (1)



⑤ Bandă dublu-adezivă (1)



⑥ Prelungitor USB (1)



⑦ Bandă prindere cabluri (1)



⑧ Carcasă de montare (1)

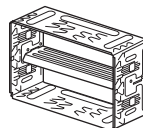

⑨ Ramă adaptatoare (1)

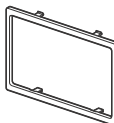

⑩ Chei de deblocare (2)



- Această listă de piese nu include întregul conținut al pachetului.
- Carcasa de montare ⑧ este atașată la unitate înainte de expediere. Înainte de instalarea unității, folosiți cheile de deblocare ⑩ pentru a scoate carcasa de montare ⑧ din unitate. Pentru detalii, consultați „Scoaterea carcasei de montare” (pagina 14).
- Păstrați cheile de deblocare ⑩ pentru utilizare ulterioară, deoarece acestea sunt necesare și pentru demontarea unității din mașina dumneavoastră.

Conexiune

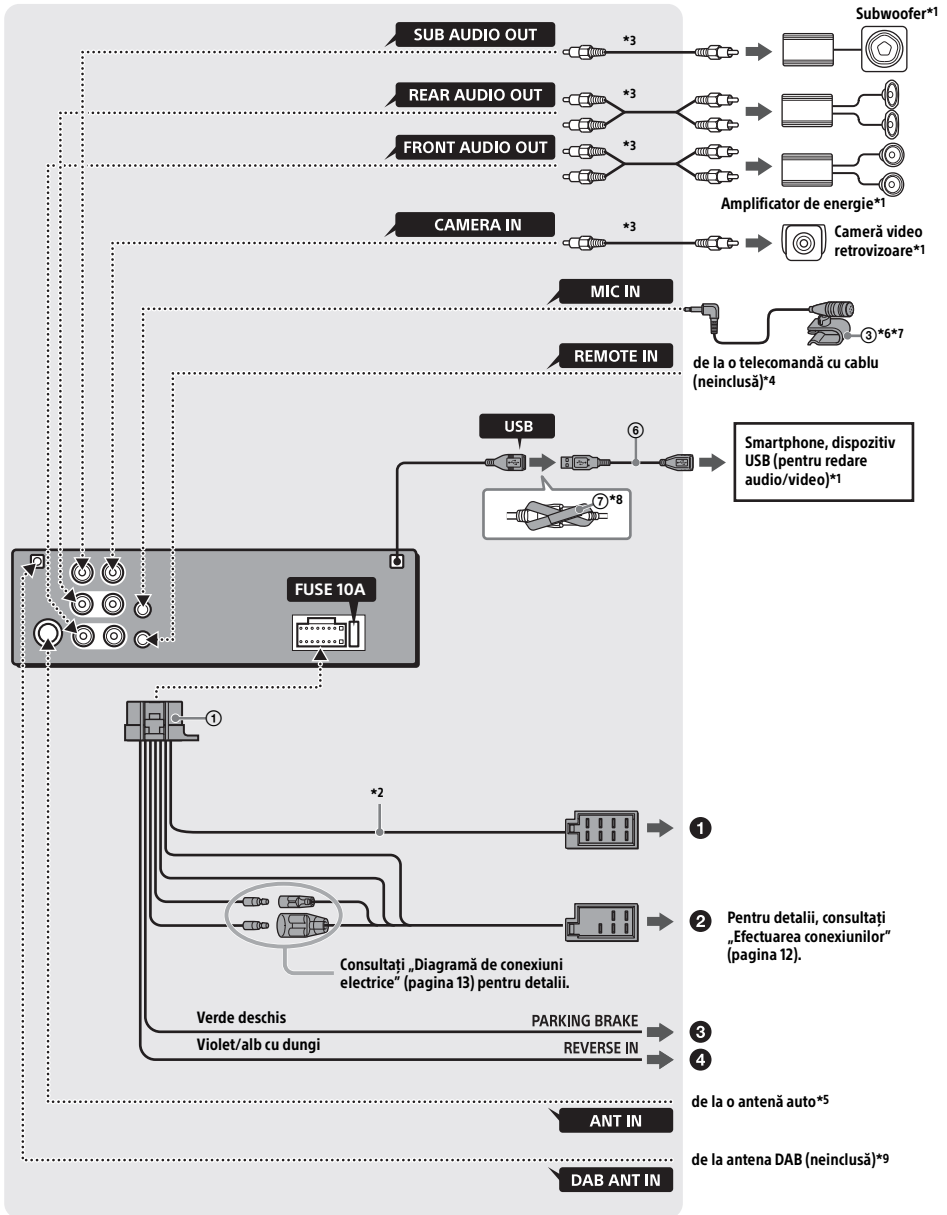

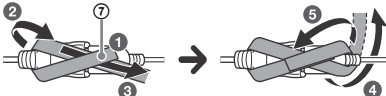
- *1 Neinclus
 - *2 Impedanță difuzor: 4 Ω la 8 Ω x 4
 - *3 Cablu RCA pin (neinclus)
 - *4 În funcție de tipul mașinii, folosiți un adaptor pentru o telecomandă cu cablu (neinclusă).
Pentru detalii referitoare la utilizarea telecomenzii cu cablu, consultați „Utilizarea telecomenzii cu cablu” (pagina 13).
 - *5 În funcție de tipul mașinii, folosiți un adaptor (neinclus) dacă conectorul antenei nu se potrivește.
 - *6 Indiferent dacă este utilizat sau nu, legați cablul de intrare pentru microfon astfel încât să nu interfereze cu operațiile de conducere. Asigurați cablul cu o clemă etc. dacă este instalat în jurul picioarelor.
 - *7 Pentru detalii privind instalarea microfonului, consultați „Instalarea microfonului” (pagina 13).
- *8
- 
- *9 Setați [Antenna Power] la [ON] (implicit) sau [OFF] în funcție de tipul de antenă DAB (neinclusă).
Curent maxim de alimentare 0,1 A

Efectuarea conexiunilor

Dacă aveți o antenă de alimentare fără cutie releu, conectarea acestei unități cu cablurile de alimentare ① poate deteriora antena.

① La conectorul difuzorului mașinii

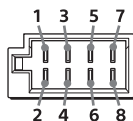

1	Difuzor spate (dreapta)	⊕	Violet
2		⊖	Violet/negru cu dungi
3	Difuzor față (dreapta)	⊕	Gri
4		⊖	Gri/negru cu dungi
5	Difuzor față (stânga)	⊕	Alb
6		⊖	Alb/negru cu dungi
7	Difuzor spate (stânga)	⊕	Verde
8		⊖	Verde/negru cu dungi

② La conectorul de alimentare al mașinii

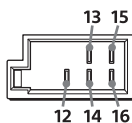

12	alimentare continuă	Galben
13	antena de alimentare/ control amplificator energie (REM OUT)	Albastru/alb cu dungi
14	comutare alimentare iluminat	Portocaliu/alb cu dungi
15	comutare alimentare	Roșu
16	împământare	Negru

③ La cablul comutatorului frânei de parcare

Poziția de montare a cablului comutatorului frânei de parcare depinde de modelul autovehiculului dumneavoastră. Conectați cablul frânei de parcare (verde deschis) din cablurile de alimentare ① la cablul comutatorului frânei de parcare.

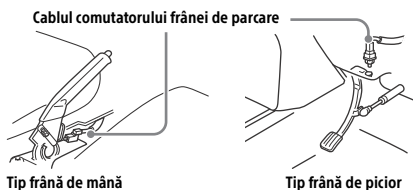

④ La borna de alimentare +12 V a cablului lămpii de marșarier a autovehiculului (doar când se conectează camera video retrovizoare)

Conexiune așteptare memorie

Când cablul de alimentare galben este conectat, alimentarea cu energie electrică se efectuează în circuitul de memorie chiar și atunci când contactul este oprit.

Conexiune difuzor

- Înainte de conectarea difuzoarelor, opriți unitatea.
- Utilizați difuzoare cu o impedanță de 4 Ω până la 8 Ω și cu capacități adecvate de manipulare a energiei, pentru a evita deteriorarea.

Diagramă de conexiuni electrice

Verificați conectorul de alimentare auxiliar al mașinii dvs. și potriviți corect conexiunile cablurilor în funcție de mașină.

Conector electric auxiliar

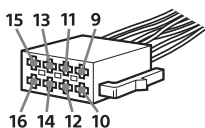

Conexiune comună

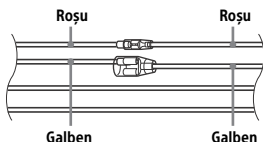

12	alimentare continuă	Galben
15	comutare alimentare	Roșu

Când pozițiile cablurilor roșii și verzi sunt inversate

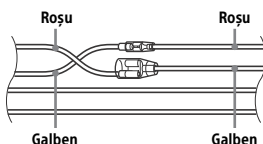

12	comutare alimentare	Galben
15	alimentare continuă	Roșu

Pentru mașini fără poziția ACC

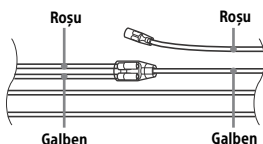

După potrivirea conexiunilor și comutarea corectă a cablurilor de alimentare, conectați unitatea la sursa de alimentare a autovehiculului. Dacă aveți întrebări sau probleme referitoare la conectarea unității dumneavoastră care nu sunt descrise în acest manual, consultați dealerul.

Instalarea microfonului

Pentru a vă capta vocea în timpul apelului handsfree, trebuie să instalați microfonul ③.

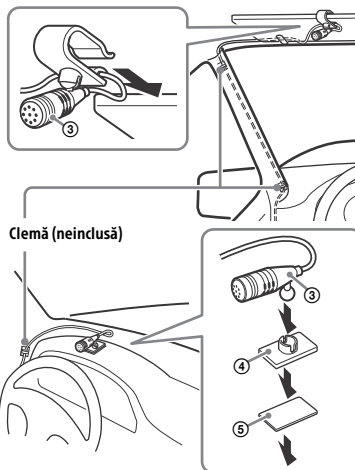

Măsurile de precauție

- Este extrem de periculos dacă cablul se înfășoară în jurul volanului sau schimbătorului de viteze. Asigurați-vă că acesta sau alte componente nu pot să interfereze cu operațiunile de conducere.
- Dacă în autovehicul există airbag-uri sau alte echipamente de absorbție a șocurilor, contactați magazinul de unde ați achiziționat această unitate sau dealerul auto înainte de instalare.

Note

- Atunci când montați pe bord, scoateți cu grijă clemă de parasolar de pe microfon ③, apoi atașați baza pentru montare pe bord ④ la microfon ③.
- Înainte de atașarea benzii dublu-adezive ⑤, curățați suprafața tabloului de bord cu o lavetă uscată.

Utilizarea telecomenzii cu cablu

- 1 Pentru a activa telecomanda cu cablu, setați [Steering Control] din [General] la [Preset].

Utilizarea camerei video retrovizoare

Camera video retrovizoare (neinclusă) trebuie instalată înainte de utilizare.

Imaginile de la o cameră video retrovizoare conectată la borna CAMERA IN se afișează atunci când:

- se aprinde lampa de marșarier a autovehiculului (sau schimbătorul de viteze este comutat în poziția R (marșarier)).
- apăsați HOME, apoi atingeți [Rear Camera].

Instalare

Scoaterea carcasei de montare

Înainte de instalarea unității, scoateți carcasa de montare ⑧ din unitate.

- 1 Introduceți ambele chei de deblocare ⑩ până fac clic și trageți carcasa de montare ⑧ în jos, apoi trageți unitatea pentru a o separa.

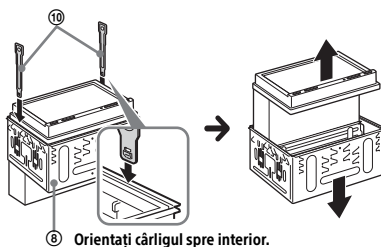

Instalarea unității în panoul de bord

- Înainte de instalare, asigurați-vă că clemele de pe ambele părți ale carcasei de montare ⑧ sunt îndoite spre interior 3,5 mm.
- Pentru mașinile japoneze, consultați „Instalarea unității într-o mașină japoneză” (pagina 14).

- 1 Amplasați carcasa de montare ⑧ în interiorul tabloului de bord, apoi îndoiți clemele spre exterior, pentru o fixare strânsă.

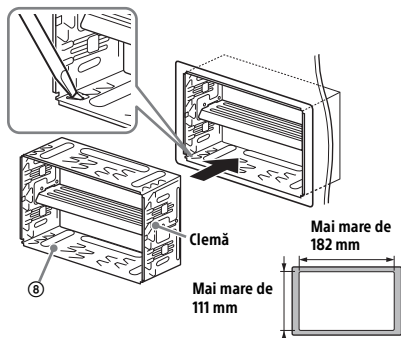

- 2 Instalați unitatea pe carcasa de montare ⑧.

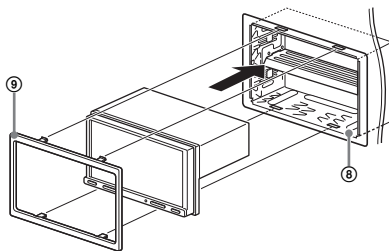

Note

- Dacă clemele sunt drepte sau îndoite spre exterior, unitatea nu va fi instalată în siguranță și poate ieși.
- Asigurați-vă că cele 4 clemle de pe rama adaptoare ⑨ sunt fixate corect în fantele carcasei de montare ⑧.

Instalarea unității într-o mașină japoneză

Este posibil să nu puteți instala această unitate în unele mașini japoneze. Într-o astfel de situație, consultați dealerul dumneavoastră Sony.

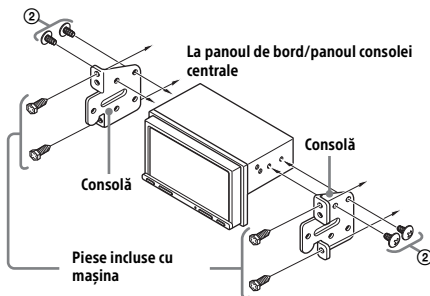

Când instalați această unitate pe consolele preinstalate ale mașinii, utilizați șuruburile de montare ② în orificiile adecvate pentru șuruburi în funcție de mașina dvs.:

T pentru TOYOTA și N pentru NISSAN.

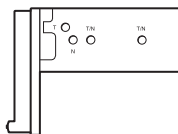

Notă

Pentru a preveni defecțiunile, instalați numai cu șuruburile de montare ②.

Înlocuirea siguranței

Când înlocuiți siguranța, asigurați-vă că utilizați una care corespunde amperajului indicat pe siguranța originală.

Dacă siguranța se arde, verificați conexiunea de alimentare și înlocuiți siguranța.

Dacă siguranța se arde din nou după înlocuire, poate exista o defecțiune internă. Într-o astfel de situație, consultați cel mai apropiat dealer Sony.

Siguranță (10 A)

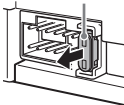



Български

С настоящото, Sony Corporation декларира, че това оборудване е в съответствие с Директива 2014/53/EU.

Цялостният текст на ЕС декларацията за съответствие може да се намери на следния интернет адрес:
<http://www.compliance.sony.de/>

Hrvatski

Sony Corporation ovime izjavljuje da je ova oprema u skladu s Direktivom 2014/53/EU.

Cjeloviti tekst EU izjave o sukladnosti dostupan je na sljedećoj internetskoj adresi:
<http://www.compliance.sony.de/>

Česky

Sony Corporation tímto prohlašuje, že toto zařízení je v souladu se směrnicí 2014/53/EU.

Úplné znění EU prohlášení o shodě je k dispozici na této internetové adrese:
<http://www.compliance.sony.de/>

Dansk

Herved erklærer Sony Corporation, at dette udstyr er i overensstemmelse med direktiv 2014/53/EU.

Den fulde ordlyd af EU-overensstemmelseserklæringen er tilgængelig på følgende internetadresse:
<http://www.compliance.sony.de/>

Nederlands

Hierbij verklaart Sony Corporation dat deze radioapparatuur conform is met Richtlijn 2014/53/EU.

De volledige tekst van de EU-conformiteitsverklaring kan worden geraadpleegd op het volgende internetadres:
<http://www.compliance.sony.de/>

English

Hereby, Sony Corporation declares that this equipment is in compliance with Directive 2014/53/EU.

The full text of the EU declaration of conformity is available at the following internet address:
<http://www.compliance.sony.de/>

Eesti keel

Käesolevaga deklareerib Sony Corporation, et käesolev seade vastab direktiivi 2014/53/EL nõuetele.

ELi vastavusdeklaratsiooni täielik tekst on kättesaadav järgmisel internetiaadressil:
<http://www.compliance.sony.de/>

Suomi

Sony Corporation vakuuttaa, että tämä laite on direktiivin 2014/53/EU mukainen.

EU-vaatimustenmukaisuusvakuutuksen täysimittainen teksti on saatavilla seuraavassa internetosoitteessa:
<http://www.compliance.sony.de/>

Français

Le soussigné, Sony Corporation, déclare que cet équipement est conforme à la Directive 2014/53/UE.

Le texte complet de la déclaration UE de conformité est disponible à l'adresse internet suivante :
<http://www.compliance.sony.de/>

Deutsch

Hiermit erklärt Sony Corporation, dass diese Funkanlage der Richtlinie 2014/53/EU entspricht. Der vollständige Text der EU-Konformitätserklärung ist unter der folgenden Internetadresse verfügbar:
<http://www.compliance.sony.de/>

Ελληνικά

Με την παρούσα Sony Corporation δηλώνει ότι, αυτή η συσκευή πληροί τους όρους της οδηγίας 2014/53/ΕU.

Το πλήρες κείμενο της δήλωσης συμμόρφωσης ΕΕ διατίθεται στην ακόλουθη ιστοσελίδα στο διαδίκτυο:
<http://www.compliance.sony.de/>

Magyar

A Sony Corporation igazolja, hogy ez a készülék megfelel a 2014/53/EU irányelvnek.

Az EU-megfelelőségi nyilatkozat teljes szövege elérhető a következő internetes címen:
<http://www.compliance.sony.de/>

Italiano

Con la presente, Sony Corporation dichiara che questo apparecchio è conforme alla Direttiva 2014/53/UE.

Il testo completo della dichiarazione di conformità UE è disponibile al seguente indirizzo Internet:
<http://www.compliance.sony.de/>

Latviešu

Ar šo Sony Corporation deklarē, ka šī iekārta atbilst direktīvai 2014/53/ES.

Pilns ES atbilstības deklarācijas teksts ir pieejams šādā interneta vietnē:
<http://www.compliance.sony.de/>

Lietuvių kalba

Mes, Sony Corporation, patvirtiname, kad šis įrenginys atitinka direktyvą 2014/53/ES.

Visas ES atitikties deklaracijos tekstas pasiekiamas šiuo internetiniu adresu:
<http://www.compliance.sony.de/>

Norsk

Herved erklærer Sony Corporation at utstyrstypen er i samsvar med direktiv 2014/53/EU. EU-erklæring fulltekst finner du på Internett under: <http://www.compliance.sony.de/>

Polski

Sony Corporation niniejszym oświadcza, że to urządzenie jest zgodne z dyrektywą 2014/53/UE. Pełny tekst deklaracji zgodności UE jest dostępny pod następującym adresem internetowym: <http://www.compliance.sony.de/>

Português

O(a) abaixo assinado(a) Sony Corporation declara que o presente equipamento está em conformidade com a Diretiva 2014/53/UE. O texto integral da declaração de conformidade está disponível no seguinte endereço de Internet: <http://www.compliance.sony.de/>

Română

Prin prezenta, Sony Corporation declară că acest echipament este în conformitate cu Directiva 2014/53/UE. Textul integral al declarației UE de conformitate este disponibil la următoarea adresă internet: <http://www.compliance.sony.de/>

Slovenščina

Sony Corporation potrjuje, da je ta oprema skladna z Direktivo 2014/53/EU. Celotno besedilo izjave EU o skladnosti je na voljo na naslednjem spletnem naslovu: <http://www.compliance.sony.de/>

Slovensky

Sony Corporation týmto vyhlasuje, že zariadenie je v súlade so smernicou 2014/53/EÚ. Úplné vyhlásenie EÚ o zhode je k dispozícii na tejto internetovej adrese: <http://www.compliance.sony.de/>

Español

Por la presente, Sony Corporation declara que este equipo es conforme con la Directiva 2014/53/UE. El texto completo de la declaración UE de conformidad está disponible en la dirección Internet siguiente: <http://www.compliance.sony.de/>

Svenska

Härmed försäkrar Sony Corporation att denna utrustning överensstämmer med direktiv 2014/53/EU. Den fullständiga texten till EU-försäkran om överensstämmelse finns på följande webbadress: <http://www.compliance.sony.de/>

Türkçe

Sony Corporation bu ekipmanın 2014/53/AB Direktifine uygun olduğunu işbu belge ile beyan eder. AB uygunluk beyanının tam metni aşağıdaki internet adresinden edinilebilir: <http://www.compliance.sony.de/>

Shqip

Me anë të këtij dokumenti, Sony Corporation deklaroi se kjo pajisje është në pajtueshmëri me Direktivën 2014/53/BE. Teksti i plotë i deklarimit së pajtueshmërisë së BE-së disponohet në adresën e mëposhtme të të internetit: <http://www.compliance.sony.de/>

Македонски

Со овој документ, Sony Corporation изјавува дека оваа опрема е во согласност со Директивата 2014/53/EY. Целосниот текст на Изјавата за сообразност на ЕУ е достапен на следнава адреса на интернет: <http://www.compliance.sony.de/>

Srpski

Sony Corporation ovim izjavljuje da je ova oprema u skladu sa direktivom 2014/53/EU. Kompletan tekst EU izjave o uskladenosti je dostupan na sledećoj internet adresi: <http://www.compliance.sony.de/>

Apple and iPhone are trademarks of Apple Inc., registered in the U.S. and other countries.

About iPhone

- **Compatible iPhone models:**
iPhone XS Max, iPhone XS, iPhone XR, iPhone X, iPhone 8 Plus, iPhone 8, iPhone 7 Plus, iPhone 7, iPhone SE, iPhone 6s Plus, iPhone 6s, iPhone 6 Plus, iPhone 6, iPhone 5s
- Use of the Made for Apple badge means that an accessory has been designed to connect specifically to the Apple product(s) identified in the badge, and has been certified by the developer to meet Apple performance standards. Apple is not responsible for the operation of this device or its compliance with safety and regulatory standards. Please note that the use of this accessory with an Apple product may affect wireless performance.

Ιστότοπος υποστήριξης

Αν έχετε ερωτήσεις ή για τις πιο πρόσφατες πληροφορίες υποστήριξης για αυτό το προϊόν, επισκεφτείτε τον παρακάτω ιστότοπο:

Terméktámogatási honlap

Ha kérdése van, vagy érdeklík az ehhez a termékhez elérhető legfrissebb terméktámogatási információk, kérjük látogasson el az alábbi honlapra:

Stránka podpory

Ak máte nejaké otázky, alebo hľadáte najnovšie informácie o podpore tohto produktu, navštívte nižšie uvedenú webovú stránku:

Web podpory

Máte-li jakékoli dotazy nebo hledáte-li nejaktuálnější informace o podpoře tohoto produktu, navštívte následující webovou stránku:

Сайт за поддръжка

Ако имате въпроси или се интересувате от най-новата информация за поддръжка на този продукт, моля, посетете уебсайта по-долу:

Site de asistență

Dacă aveți întrebări sau pentru ultimele informații de asistență referitoare la acest produs, vă rugăm să accesați site-ul web de mai jos:

<https://www.sony.eu/support>

Δηλώστε τώρα το προϊόν σας online στον ιστότοπο:
Regisztrálja most termékét online itt:
Zaregistrujte si svoj produkt online na adrese:

Zaregistrujte svůj produkt online na adrese:
Регистрируйте сера своя продукт онлайн на:
Înregistrați-vă acum produsul online la adresa:

<https://www.sony.eu/mysony>

Οδηγός βοήθειας (ηλεκτρονικό εγχειρίδιο)

Για περισσότερες λεπτομέρειες, επισκεφτείτε τον ακόλουθο ιστότοπο και ανατρέξτε στο όνομα της μονάδας σας, όπως εμφανίζεται παρακάτω.

Súgóútmutató (online kézikönyv)

A további részletekért kérjük, látogasson el a következő weboldalra és keresse meg a készüléke nevét, ahogy az alábbi példa mutatja.

Prírúčka (online návod na používanie)

Ďalšie podrobnosti nájdete na nasledujúcej stránke vyhľadanim názvu jednotky zobrazeného nižšie.

Uživatelská příručka (online příručka)

Pokud máte zájem o více informací, navštívte následující webové stránky a vyhledejte název své jednotky, který je uveden níže.

Помощно ръководство (онлайн ръководство)

За повече информация, моля, посетете следния уебсайт и вижте името на вашия уред, както е показано по-долу.

Ghid de asistență (manual online)

Pentru mai multe detalii, accesați următorul site web și consultați denumirea unității așa cum este indicat mai jos.



XAV-3550D(EUR)

https://rd1.sony.net/help/ev/xav-35/h_zz/

Made for
iPhone

 Bluetooth®

